

newline

Lyra Pro Serie

Interaktiver Flachbildschirm



Benutzerhandbuch

Version 17062024

Über dieses Dokument	5
Sicherheitshinweise	6
1 Überblick	10
1.1 Einleitung.....	10
1.2 Teile	10
1.3 Häfen	14
1.4 Tasten auf der Vorderseite.....	15
1.5 Fernbedienung	16
2 Installationsanleitung	19
2.1 Sicherheitsvorkehrungen	19
2.2 Vorsichtsmaßnahmen bei der Installation	20
2.3 Installation	22
2.4 Installation des OPS (optional).....	24
2.5 Installieren des Wi-Fi-Moduls	25
2.6 Installieren der Kamera (optional).....	26
2.7 Bei der Installation des SDM-S (Nicht inklusive).....	27
2.8 Installieren des Newline-Assistenten.....	28
2.8.1 Einleitung.....	28
2.8.2 Installation	28
3 Erste Schritte	29
3.1 Einschalten.....	29
3.2 Ausschalten	29
3.3 Kalibrierung.....	30
4 Bedienung	33
4.1 Profilanmeldung	33
4.2 Heim	34
4.3 Whiteboard	39
4.3.1 Whiteboard-Funktionen	41
4.3.2 Whiteboard-Einstellung.....	50
4.3.3 Seiten-Operationen	53
4.3.4 Anmerkung	54
4.4 Anwendung.....	56
4.4.1 Google Play Store	56
4.4.2 Zeilenumbruch-Display-Verwaltung+	57

4.4.3 Neue Zeile Cast+	58
4.4.4 Dateien.....	58
4.4.5 Schnellansicht.....	59
4.4.6 Wählen.....	60
4.5 Erweiterte Funktionen	62
4.5.1 Gefangennahme	63
4.5.2 Quellen.....	63
4.5.3 Schnelleinstellungsmenü	64
4.5.4 Automatisches Ausschalten.....	65
4.6 Einstellungen	66
4.6.1 Netzwerk & Internet	66
4.6.2 Vernetzte Geräte.....	67
4.6.3 Apps.....	67
4.6.4 Benachrichtigungen.....	68
4.6.5 Lagerung.....	68
4.6.6 Schall und Vibration	68
4.6.7 Zeigen.....	69
4.6.8 Tapete & Stil.....	70
4.6.9 Sicherheit.....	70
4.6.10 Ort.....	70
4.6.11 Passwörter & Konto.....	71
4.6.12 Symbolleiste	71
4.6.13 Eingangs- und Ausgangseinstellung	71
4.6.14 Leistungseinstellung	72
4.6.15 Screen-Eye-Filter.....	73
4.6.16 Googeln	74
4.6.17 System	74
4.6.18 Über Tablet	77
5 Steuerung der seriellen Schnittstelle	79
6 FAQs & Fehlerbehebung.....	86
7 Leistungsbeschreibung	89
8 Weitere Informationen.....	92

Willkommen in der Welt von Newline.

Vielen Dank, dass Sie sich für den interaktiven Flachbildschirm der Lyra Pro-Serie entschieden haben. Bitte verwenden Sie dieses Dokument, um das Beste aus Ihrem Bildschirm herauszuholen.

Dieses Gerät entspricht Teil 15 der FCC-Bestimmungen. Der Betrieb unterliegt den folgenden zwei Bedingungen: (1) Dieses Gerät darf keine schädlichen Interferenzen verursachen, und (2) dieses Gerät muss alle empfangenen Interferenzen akzeptieren, einschließlich Interferenzen, die einen unerwünschten Betrieb verursachen können.

HINWEIS 1: Dieses Gerät wurde getestet und entspricht den Grenzwerten für ein digitales Gerät der Klasse B gemäß Teil 15 der FCC-Bestimmungen. Diese Grenzwerte sollen einen angemessenen Schutz vor schädlichen Interferenzen in einer Wohninstallation bieten. Dieses Gerät erzeugt, verwendet und kann Hochfrequenzenergie ausstrahlen und kann, wenn es nicht gemäß den Anweisungen installiert und verwendet wird, schädliche Interferenzen bei der Funkkommunikation verursachen. Es gibt jedoch keine Garantie dafür, dass bei einer bestimmten Installation keine Interferenzen auftreten. Wenn dieses Gerät schädliche Interferenzen beim Radio- oder Fernsehempfang verursacht, was durch Aus- und Einschalten des Geräts festgestellt werden kann, wird dem Benutzer empfohlen, zu versuchen, die Interferenz durch eine oder mehrere der folgenden Maßnahmen zu beheben:

- Richten Sie die Empfangsantenne neu aus oder platzieren Sie sie neu.
- Vergrößern Sie den Abstand zwischen Gerät und Empfänger.
- Schließen Sie das Gerät an eine Steckdose an, die sich von dem Stromkreis unterscheidet, an den der Empfänger angeschlossen ist.
- Wenden Sie sich an den Händler oder einen erfahrenen Radio-/Fernsehtechniker, um Hilfe zu erhalten.

HINWEIS 2: Änderungen oder Modifikationen an diesem Gerät, die nicht ausdrücklich von der für die Konformität verantwortlichen Partei genehmigt wurden, können zum Erlöschen der Berechtigung des Benutzers zum Betrieb des Geräts führen.

Das Symbol der durchgestrichenen Mülltonne auf Rädern weist darauf hin, dass dieses Produkt nicht in den Hausmüll geworfen werden darf. Entsorgen Sie Altgeräte stattdessen, indem Sie sie zu einer ausgewiesenen Sammelstelle für das Recycling von Elektro- und Elektronikgeräten bringen.



Energy Star-Konformität.



Signage-Displays mit Plug-in-Modul.

Als ENERGY STAR-Partner hat Newline Interactive Inc. das erweiterte Produktqualifizierungs- und -zertifizierungsverfahren der EPA befolgt, um sicherzustellen, dass die mit dem ENERGY STAR-Logo gekennzeichneten Produkte gemäß den geltenden ENERGY STAR-Leitlinien für Energieeffizienz ENERGY STAR-qualifiziert sind. Das Logo befindet sich auf der Stiftablage in der Nähe der vorderen Anschlüsse aller ENERGY STAR-zertifizierten Signage-Displays.

Das ENERGY STAR-Programm für Signage-Displays wurde von der EPA ins Leben gerufen, um die Energieeffizienz zu fördern und die Luftverschmutzung durch energieeffizientere Geräte in Büros, Klassenzimmern und Fabriken zu reduzieren. Eine Möglichkeit, dieses Ziel zu erreichen, besteht darin, eine Energieverwaltungsfunktion zu verwenden, um den Energieverbrauch zu reduzieren, wenn das Produkt nicht verwendet wird.

Bei TT-5523QA, TT-6523QA, TT-7523QA und TT-8623QA kann der Energiesparmodus auf verschiedene Arten gestartet werden. Der Benutzer kann den Netzschalter auf dem Bedienfeld drücken, oder es kann ein Fernbefehl über RS232 gesendet werden. Das Panel wechselt auch nach einer Stunde Inaktivität in den Energiesparmodus, ohne dass der Benutzer etwas tut.

TT-5523QA, TT-6523QA, TT-7523QA und TT-8623QA können den Ruhemodus verlassen, indem der Benutzer die Ein-/Aus-Taste drückt, die Näherungssensoren die Anwesenheit eines Benutzers erkennen oder über einen Fernbefehl über RS232. Im Falle einer Näherungserkennung wechselt das Panel vom Ruhemodus in einen anderen Energiesparmodus, STAND BY.

Falls die Helligkeitseinstellungen oder die Einstellungen für den Energiemodus vom Benutzer geändert werden, kann der Energieverbrauch des Panels über die für die ENERGY STAR-Zertifizierung erforderlichen Grenzwerte hinaus ansteigen.

Weitere Informationen über das ENERGY STAR-Programm und seine Vorteile für die Umwelt finden Sie auf der EPA ENERGY STAR-Website für Energiemanagement unter https://www.energystar.gov/ia/partners/manuf_res/power.pdf

Weitere Informationen über das ENERGY STAR-Programm und seine Vorteile für die Umwelt finden Sie auf der EPA ENERGY STAR-Website unter <http://www.energystar.gov>





Für die Produktion müssen die oben genannten Informationen für den Energy Star V8-Build ab dem 27. Januar 2020 verfügbar sein.

Die vom Hersteller angegebene maximale Leuchtdichte LMax Reported beträgt 450 cd/m².

Über dieses Dokument





In diesem Dokument werden mehrere Funktionen, Anweisungen und Hinweise zum Produkt beschrieben.

In diesem Dokument werden Symbole verwendet, um Vorgänge anzuzeigen, die besondere Aufmerksamkeit erfordern. Die Symbole sind wie folgt definiert:

 NOTE	Enthält zusätzliche Informationen zur Ergänzung der Operation im Haupttext.
 TIP	Bietet Tipps für die Bedienung.
 CAUTION	Weist auf eine potenziell gefährliche Situation hin, die, wenn sie nicht vermieden wird, zu Geräteschäden, Datenverlust, Leistungseinbußen oder unvorhergesehenen Ergebnissen führen kann.
 WARNING	Weist auf eine Gefahr mit Risiko hin, die, wenn sie nicht vermieden wird, zum Tod oder zu Verletzungen führen kann.

Sicherheitshinweise

Bitte lesen Sie zu Ihrer Sicherheit die folgende Anleitung, bevor Sie das Produkt verwenden. Schwere Verletzungen oder Sachschäden können durch unsachgemäße Bedienung verursacht werden. Versuchen Sie nicht, das Produkt selbst zu reparieren.

 WARNING	
	<p>Trennen Sie das Produkt sofort von der Stromversorgung, wenn größere Fehler auftreten. Zu den schwerwiegenden Fehlern gehören die folgenden:</p> <ul style="list-style-type: none">• Wenn Rauch, ein eigenartiger Geruch oder ein ungewöhnliches Geräusch aus dem Produkt austritt.• Es wird kein Bild oder Ton angezeigt, oder der Bildfehler tritt auf. <p>Verwenden Sie das Produkt in den oben genannten Szenarien nicht weiter. Trennen Sie sofort die Stromversorgung und wenden Sie sich zur Fehlerbehebung an Fachpersonal.</p>
	<p>Lassen Sie keine Flüssigkeiten, Metalle oder Brennbare auf das Produkt fallen.</p> <ul style="list-style-type: none">• Wenn Flüssigkeiten oder Metall auf oder in das Produkt fallen, schalten Sie das Produkt aus und trennen Sie die Stromversorgung. Wenden Sie sich dann an professionelles Personal, um Lösungen zu finden.• Achten Sie auf Kinder, wenn sie sich in der Nähe des Produkts befinden. <p>Stellen Sie das Produkt auf eine stabile Oberfläche. Zu einer instabilen Oberfläche gehören unter anderem eine schiefe Ebene, ein wackeliger Ständer, ein Schreibtisch oder eine Plattform, die dazu führen können, dass sich das Produkt dreht und beschädigt wird.</p>
	<p>Öffnen Sie das Panel nicht und wechseln Sie das Produkt nicht selbst.</p> <p>Im Produkt sind Hochspannungskomponenten verbaut. Wenn Sie das Bedienfeld öffnen, kann es zu Hochspannung, Stromschlägen oder anderen gefährlichen Situationen kommen.</p> <p>Wenn eine Inspektion, Einstellung oder Wartung erforderlich ist, wenden Sie sich an den örtlichen Händler, um Hilfe zu erhalten.</p>
	<p>Verwenden Sie das mitgelieferte Netzteil.</p> <ul style="list-style-type: none">• Um eine Beschädigung des Produkts zu vermeiden, verwenden Sie keine anderen Arten von Netzkabeln als die mit dem Produkt gelieferten.• Verwenden Sie eine dreiadrigte Steckdose und stellen Sie sicher, dass sie ordnungsgemäß geerdet ist.• Ziehen Sie den Netzstecker aus der Steckdose, wenn das Produkt längere Zeit nicht verwendet wird. <p>Reinigen Sie den Netzstecker regelmäßig.</p> <ul style="list-style-type: none">• Ein Feuer oder Stromschlag kann verursacht werden, wenn das Produkt während der Reinigung eingeschaltet wird .• Ziehen Sie den Netzstecker, bevor Sie ihn mit einem trockenen Tuch reinigen.



WARNING



Legen Sie keine Gegenstände auf das Produkt.

- Stellen Sie keine Gegenstände, wie z. B. einen Behälter für Flüssigkeiten (eine Vase, einen Blumentopf, Kosmetika oder flüssige Medikamente), auf das Produkt.
- Wenn Wasser oder Flüssigkeit auf das Produkt verschüttet wird, kann das Produkt einen Kurzschluss verursachen und einen Brand oder Stromschlag verursachen.
- Betreten Sie das Produkt nicht und hängen Sie keine Gegenstände daran auf.



Installieren Sie das Produkt nicht an einem ungeeigneten Ort.

- Installieren Sie das Produkt nicht an feuchten Orten, z. B. im Badezimmer, im Duschaum, in der Nähe von Fenstern oder im Freien mit Regen, Schnee oder anderen rauen Wetterbedingungen. Vermeiden Sie die Installation in der Nähe von Thermaldämpfen. Die oben genannten Umgebungen können unter extremen Bedingungen zu Fehlern am Produkt oder Stromschlägen führen.
- Stellen Sie keine freiliegende Brandquelle, wie z. B. eine brennende Kerze, auf das Produkt.



Ziehen Sie bei Gewitter das Netzteil heraus.

- Berühren Sie das Produkt nicht während eines Gewitters, da es zu einem Stromschlag kommen kann.
- Installieren oder platzieren Sie Komponenten, die eine ausreichend hohe Spannung liefern, um Verletzungen zu verursachen, außerhalb der Reichweite von Kindern.



Berühren Sie das Netzkabel nicht mit nassen Händen.



CAUTION



Installieren Sie das Produkt nicht in Umgebungen mit hohen Temperaturen.

- Installieren Sie das Produkt nicht in der Nähe einer Wärmequelle, wie z. B. eines Heizkörpers, eines Wärmespeichers, eines Ofens oder anderer Heizprodukte.
- Setzen Sie das Produkt keiner direkten Sonneneinstrahlung aus, da dies zu hohen Temperaturen und daraus resultierenden Fehlern am Produkt führen kann.



Beim Transport des Produkts:

- Verpacken Sie das Produkt für den Transport oder die Wartung, indem Sie die mit dem Produkt gelieferten Kartons und Polstermaterialien verwenden.
- Bewegen Sie das Produkt während des Transports vertikal. Das Sieb oder andere Komponenten können leicht zerbrochen werden, wenn das Produkt unsachgemäß bewegt wird.
- Bevor Sie das Produkt bewegen, trennen Sie alle externen Verbindungen und trennen Sie alle Produkte, die ein Umkippen verhindern. Bewegen Sie das Produkt vorsichtig, um zu verhindern, dass es getroffen oder gequetscht wird, insbesondere das Sieb, das bei Bruch zu Verletzungen führen kann.



CAUTION



Decken Sie die Lüftungsschlitze am Produkt nicht ab und blockieren Sie sie nicht.

- Überhitzte Komponenten können Brände verursachen, das Produkt beschädigen und die Lebensdauer verkürzen.
- Legen Sie das Produkt nicht so ab, dass die Entlüftungsfläche bedeckt ist.
- Installieren Sie das Produkt nicht auf Teppichen oder Stoffen.
- Verwenden Sie kein Tuch, wie z. B. eine Tischdecke, um das Produkt abzudecken.



Halten Sie das Produkt vom Radio fern.

Das Produkt entspricht der internationalen EMI-Norm, um Funkstörungen zu verhindern. Es können jedoch immer noch Störungen vorhanden sein, die Rauschen im Radio verursachen. Wenn im Radio Geräusche auftreten, versuchen Sie die folgenden Lösungen.

- Passen Sie die Richtung der Funkantenne an, um Störungen durch das Produkt zu vermeiden.
- Halten Sie das Radio vom Produkt fern.

Wenn das Bildschirmglas zerbrochen ist oder herunterfällt:

- Halten Sie das gesamte Personal 10 Fuß vom Bildschirm entfernt, um die Sicherheit zu gewährleisten.
- Führen Sie keine Installation oder Demontage durch, während das Bildschirmglas zerbrochen oder abgefallen ist.

Verwenden Sie den Akku richtig.

- Galvanische Korrosion, elektrische Leckagen und sogar Brände können durch unsachgemäße Verwendung der Batterie verursacht werden.
- Es wird empfohlen, den angegebenen Batterietyp zu verwenden und die Batterie mit den richtigen Elektroden (positiv und negativ) zu installieren.
- Setzen Sie keine neue Batterie ein und verwenden Sie sie nicht mit einer gebrauchten.
- Nehmen Sie die Batterie heraus, wenn die Fernbedienung längere Zeit nicht benutzt wird.
- Setzen Sie den Akku nicht überhitzten Umgebungen wie Sonnenlicht oder Wärmequellen aus.
- Entsorgen Sie die gebrauchte Batterie gemäß den örtlichen Vorschriften.

Beschädigen Sie das Netzkabel nicht.

- Beschädigen, wechseln, verdrehen, biegen oder ziehen Sie das Netzkabel nicht gewaltsam.
- Bringen Sie keine Gewichte (wie z. B. das Produkt selbst) auf das Netzkabel an.
- Ziehen Sie das Kabel nicht gewaltsam, wenn Sie den Netzstecker ziehen. Wenn das Netzkabel beschädigt ist, wenden Sie sich bitte an den örtlichen Händler, um es zu reparieren oder auszutauschen.
- Das Netzkabel in der Zubehörverpackung ist nur für dieses Produkt bestimmt. Verwenden Sie es nicht für andere Produkte.

Zusätzliche Ratschläge:

- Verwenden Sie das Produkt in einer Umgebung mit angenehmer Beleuchtung. Es ist schädlich für Ihre Augen, in einer zu hellen oder zu dunklen Umgebung zu schauen.
- Entspannen Sie Ihre Augen und schauen Sie eine Zeit lang zu.
- Halten Sie ausreichend Abstand zum Produkt, um Ihre Augen zu schützen und eine Überanstrengung der Augen zu vermeiden. Die empfohlenen Betrachtungsabstände sind wie



CAUTION

folgt: TT-5523QA / TT-6523QA: 2750 mm, TT-7523QA: 2910 mm, TT-8623QA: 3360 mm, TT-9823QA: 3827 mm.

- Stellen Sie die Lautstärke auf ein angemessenes Niveau ein, insbesondere nachts.
- Übermäßiger Schalldruck von Ohr-/Kopfhörern kann zu Hörschäden/Hörverlust führen.
- Durch Einstellen des Lautstärkereglers sowie des Equalizers auf andere Einstellungen als die Mittelposition kann die Ohr-/Kopfhörerausgangsspannung und damit der Schalldruckpegel erhöht werden.
- Die Verwendung von Faktoren, die die Ohr-/Kopfhörerausgabe beeinflussen, die nicht vom Hersteller angegeben sind (z.B. Betriebssystem, Equalizer-Software, Firmware, Treiber), kann die Ohr-/Kopfhörerausgangsspannung und damit den Schalldruckpegel erhöhen.
- Die Verwendung von anderen als den vom Hersteller angegebenen Ohr-/Kopfhörern kann zu einem erhöhten Schalldruckpegel führen.
- Verwenden Sie Verstärker mit Vorsicht als Audioeingangsquelle. Wenn Sie Verstärker verwenden müssen, sollte die Eingangsleistung die maximale Lautsprecherleistung nicht überschreiten. Andernfalls kann der Lautsprecher überlastet und beschädigt werden.

Über den USB-Anschluss.

Die USB-Anschlüsse an der Vorderseite und die USB 3.0/USB 2.0-Anschlüsse an der Rückseite wechseln die Verbindungen basierend auf den Signalquellen. Wenn die aktuelle Signalquelle die Daten von einem externen Produkt liest, das an den Anschluss angeschlossen ist, schalten Sie die Signalquelle bitte um, nachdem das Lesen der Daten abgeschlossen ist. Andernfalls können die Daten oder das Produkt beschädigt werden.

1 Überblick

1.1 Einleitung

Heben Sie die Zusammenarbeit auf die nächste Stufe mit dem interaktiven Display der Lyra Pro-Serie.

Steigern Sie die Produktivität und Zusammenarbeit auf ganzer Linie mit einem Display, das fortschrittliche Touch-Technologie verwendet.

Jedes Produkt kann an Ihre Bedürfnisse angepasst werden. Die nicht-proprietäre Natur ermöglicht es Ihnen, die von Ihnen bevorzugte Software zu verwenden, Notizen zu lokalen Dateien zu machen, drahtlose Übertragungen von kleineren Geräten auf den Bildschirm zu übertragen, Ihre Lieblings-Apps auszuführen und Multimedia-Dateien anzuzeigen, während Sie gleichzeitig Ihr Erlebnis besser als zuvor machen.

Der 4K-Ultra-High-Definition-LED-Bildschirm der newline sorgt zudem für ein flüssiges Schreiberlebnis. Kommentieren Sie alles auf dem Bildschirm, egal ob auf dem eingebetteten Whiteboard oder bei der Verwendung eines anderen Geräts. IntelliTouch erkennt automatisch die Dicke und Farbe des Stifts und spart so Zeit.

1.2 Teile

Vorderansicht

55/65/75/86/98 Zoll:

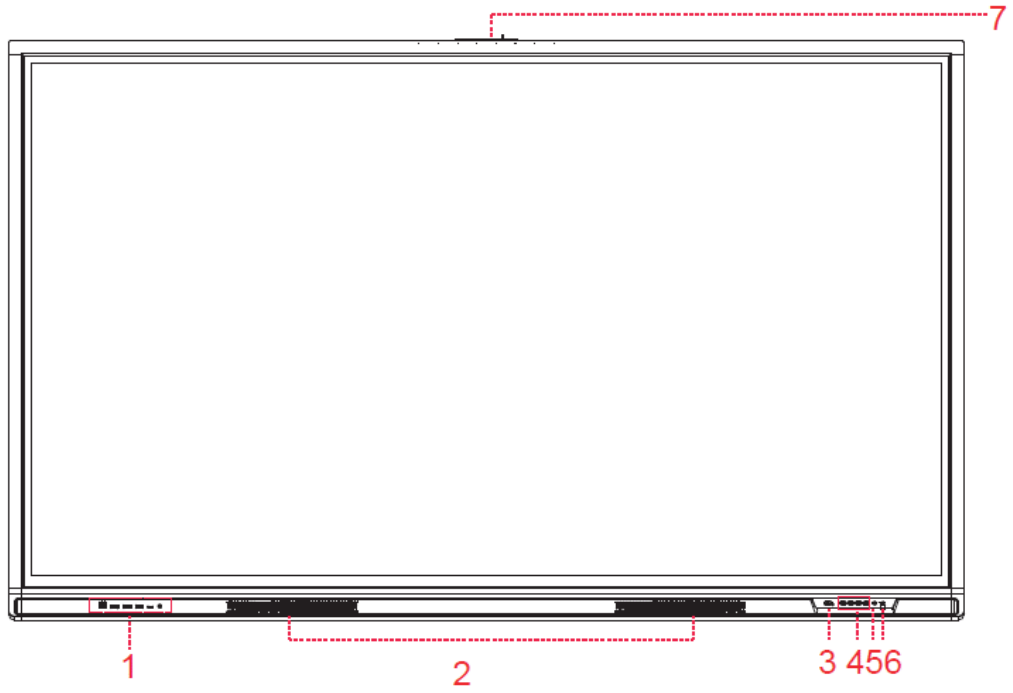

Rückansicht
55 Zoll:

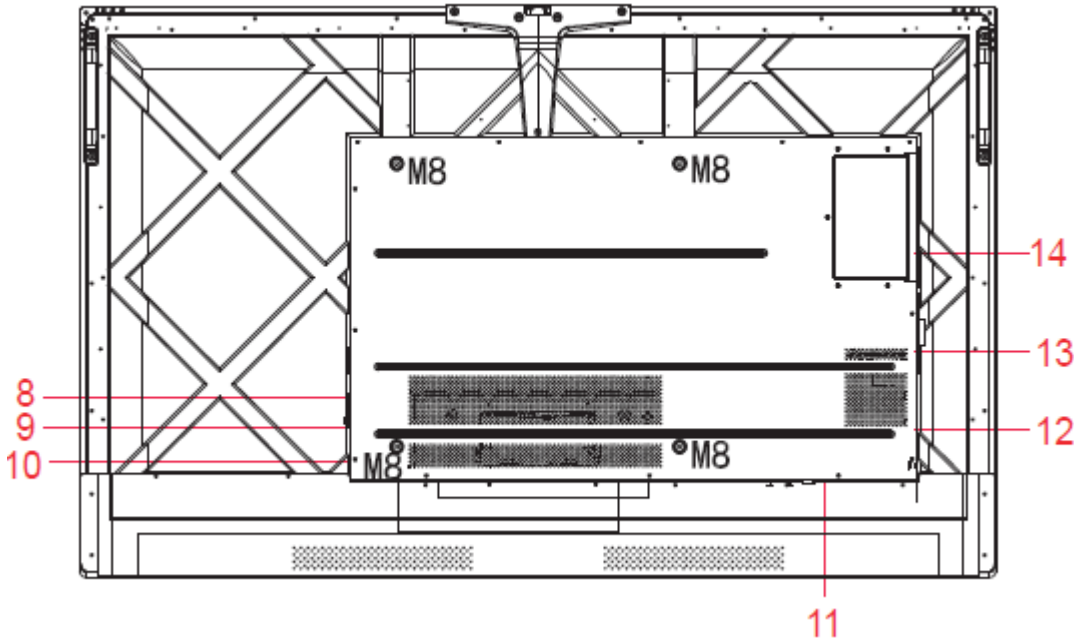

65/75/86 Zoll:

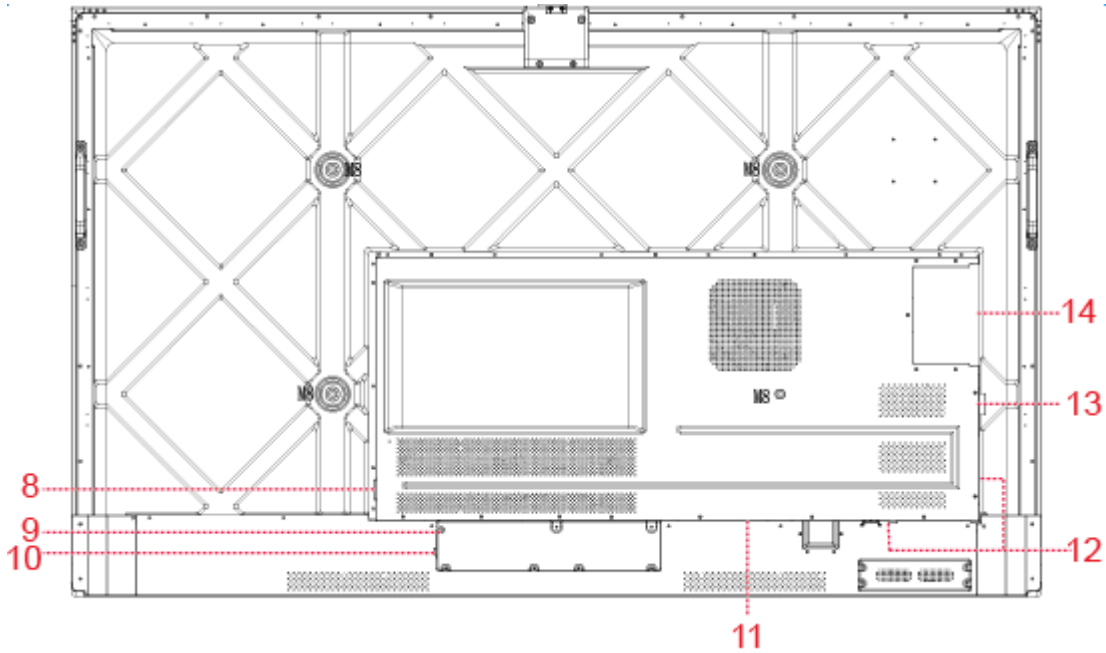

98 Zoll:

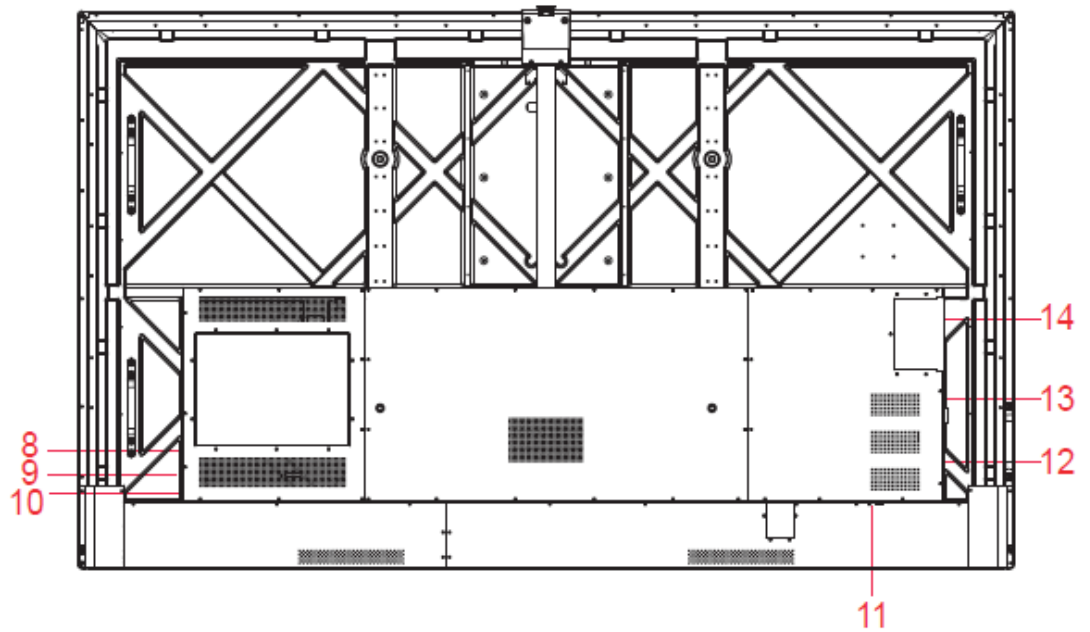

1	Anschlüsse an der Vorderseite	8	Stecker für den Stromausgang
2	Lautsprecher	9	Stecker für die Stromversorgung
3	Ein-/Ausschalten	10	Netzschalter
4	Tasten auf der Vorderseite	11	SDM-S-Steckplatz
5	Fernbedienungs-Empfänger	12	Rückseitige Anschlüsse
6	Lichtsensoren	13	Wi-Fi-Modul
7	Kamera-Anschluss	14	OPS-Anschluss

Notizen:

- SDM-S ist das Smart Display Modul Small.
- Die gezeigten Produktbilder dienen nur zu Illustrationszwecken und stellen möglicherweise keine exakte Darstellung des Produkts dar.

1.3 Häfen



CAUTION

- Die USB-Anschlüsse an der Vorderseite und die USB 3.0/USB 2.0-Anschlüsse an der Rückseite wechseln die Verbindungen basierend auf den Signalquellen. Wenn die aktuelle Signalquelle die Daten von einem externen Produkt liest, das an den Anschluss angeschlossen ist, schalten Sie die Signalquelle bitte um, nachdem das Lesen der Daten abgeschlossen ist. Andernfalls können die Daten oder das Produkt beschädigt werden.
 - Für die USB-Verwendung liefert USB 2.0 bis zu 500 mA, während USB 3.0 bis zu 900 mA Strom liefert. Bitte stellen Sie sicher, dass das USB-Flash-Laufwerk auf FAT32 formatiert ist, bevor Sie es in das Panel einsetzen.
 - Bitte verwenden Sie das mitgelieferte Kabel in der Zubehörbox oder das von der HDMI-Vereinigung zertifizierte abgeschirmte Kabel, um die Signalqualität besser zu gewährleisten.
 - HDMI und Display Port bieten zwar Unterstützung für Kabel unterschiedlicher Länge, aber die maximale Kabellänge, die Newline für eine optimale Leistung empfiehlt, beträgt 3 Meter (10 Fuß) für HDMI und 1,8 Meter (ca. 6 Fuß) für Display Port. Die Verwendung von Kabeln, die länger als die empfohlene Länge sind, kann zu Datenverlust führen und sich negativ auf die Anzeigequalität auswirken.
-



WARNING

Der hintere Stromausgang liefert eine Leistung von 180 W (maximal). Wenden Sie sich an Newline, um das Netzteil für die Stromversorgung externer Geräte zu erwerben. Bitte schließen Sie keine Produkte an, die mehr Strom benötigen als aufgeführt. Andernfalls kann es zu Verletzungen oder Schäden an der Platte kommen.

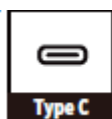





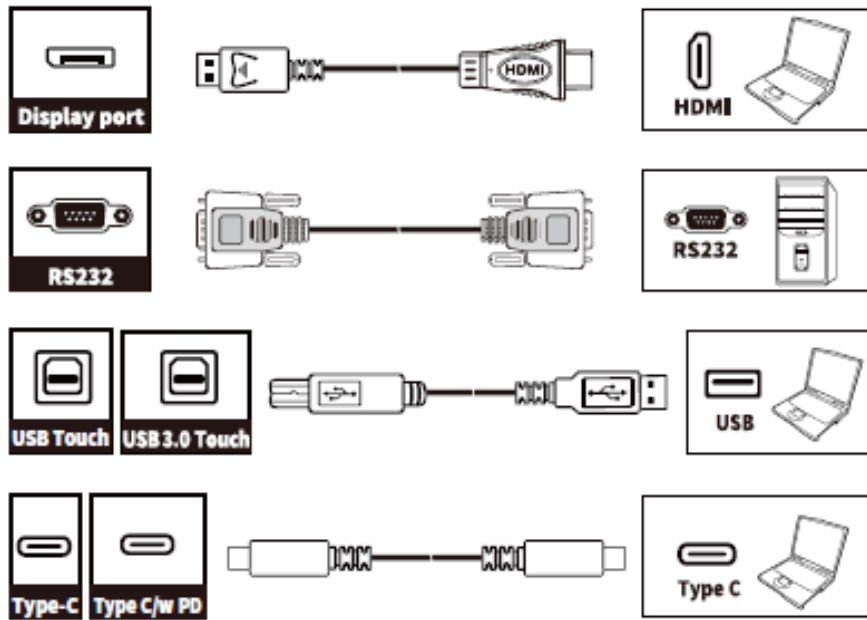
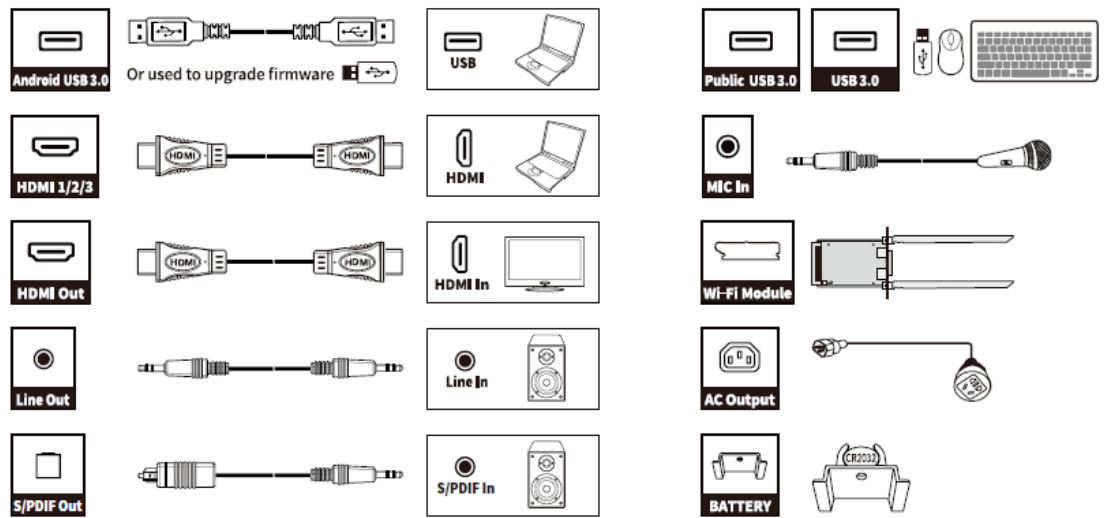

Type C on top side

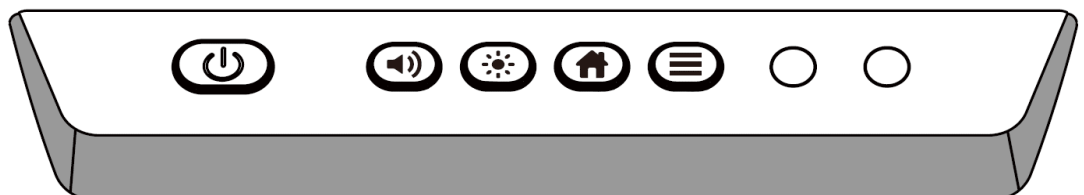



1.4 Tasten auf der Vorderseite



Tasten	Transaktionen	Funktionen
	Kurz drücken	Einschalten • Einfarbige weiße Farbe: Das Display ist eingeschaltet und funktioniert
		Ruhemodus • Das rote und das weiße Licht flackern abwechselnd: Das Display wechselt in den Schlafmodus .
	Langes Drücken für mehr als 2 Sekunden	Ausschalten • Durchgehend rote Farbe: Das Display befindet sich im abgeschalteten Modus
	Kurz drücken	Passen Sie die Lautstärke an
	5 Sekunden lang drücken	Aktivieren oder deaktivieren Sie die Touch-Funktion. Hinweise: Wenn die Touch-Funktion deaktiviert ist, befinden sich das Android-System, externe Quellen und Mehrbenutzerkanäle im No-Touch-Modus. Wenn Sie auf den Bildschirm tippen, wird die Meldung "Die Touch-Funktion ist gesperrt!" angezeigt..
	Kurz drücken	Passen Sie die Helligkeit an
	Kurz drücken	Gehen Sie zur Startseite
	Kurz drücken	Öffnen Sie das Schnelleinstellungsmenü
	5 Sekunden lang drücken	Aktivieren/Beenden des Netzschalters Sperrfunktion

Notizen:













- Drücken Sie **die Tasten Lautstärke + >Lautstärke + >Lautstärke - >Lautstärke - > Links > Links > Rechts > Rechts** auf der Fernbedienung, um die Touch-Funktion ein- und auszuschalten.
- Der Netzschalter auf der Vorderseite wird gesperrt, wenn Sie die Netzschaltersperre aktivieren. Drücken Sie die  Taste 5 Sekunden lang, um die Sperre zu verlassen.

1.5 Fernbedienung



Lesen Sie die folgenden Anweisungen sorgfältig durch, bevor Sie die Fernbedienung verwenden, um mögliche Fehler zu vermeiden:

- Lassen Sie die Fernbedienung nicht fallen und beschädigen Sie sie nicht.
 - Verschütten Sie kein Wasser oder andere Flüssigkeiten auf der Fernbedienung.
 - Legen Sie die Fernbedienung nicht auf einen nassen Gegenstand.
 - Stellen Sie die Fernbedienung nicht direkt in das Sonnenlicht oder in die Nähe einer Wärmequelle.
-

Tasten	Transaktionen
	Ein-/Ausschalten
	Gehen Sie zur Startseite
	Steuerkreuz
	Bestätigen/OK
	Einmal drücken, um den aktuellen Bildschirm einzufrieren. Drücken Sie erneut, um die Freeze-Funktion zu beenden
	Rufen Sie die Seite für die Quellenauswahl auf
	Zurück zum vorherigen/Beenden
	App-Umschalter
	<ul style="list-style-type: none"> Öffnen Sie das Schnelleinstellungsmenü auf dem eingebetteten Betriebssystem. Öffnen Sie das Menü im Windows-System.
	Machen Sie einen Screenshot
	Drücken Sie einmal, um die Lautstärke zu verringern, und drücken Sie lange, um die Lautstärke kontinuierlich zu verringern
	Audio stummschalten/Stummschaltung aufheben
	Drücken Sie einmal, um die Lautstärke zu erhöhen, und drücken Sie lange, um die Lautstärke kontinuierlich zu erhöhen

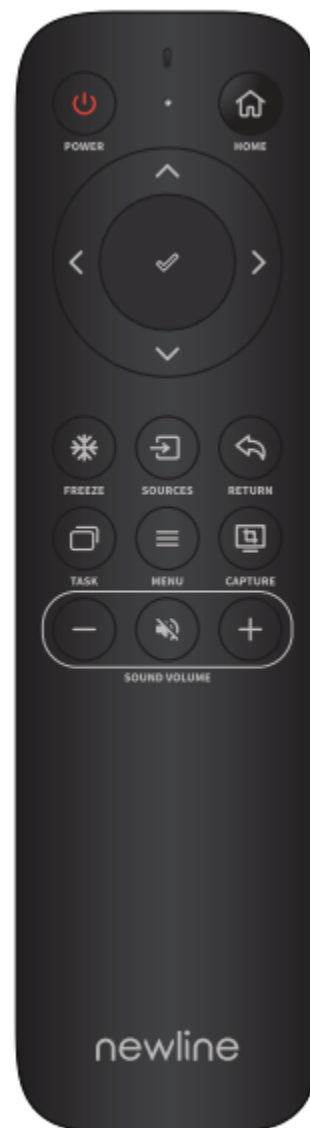

2 Installationsanleitung

2.1 Sicherheitsvorkehrungen

Installationsumgebung



Einbaurichtung

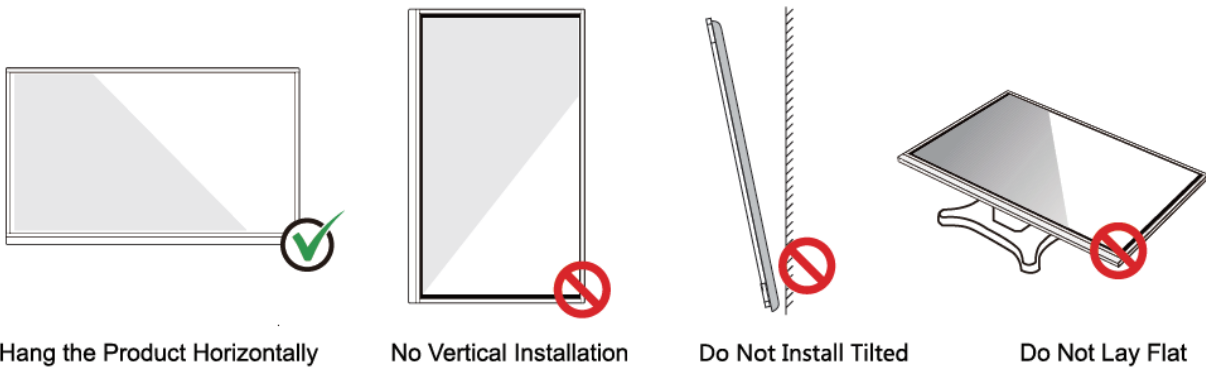

2.2 Vorsichtsmaßnahmen bei der Installation

Gewichtsbelastung

Gewicht des Produkts:

55 Zoll: 31,5 kg

65 Zoll: 39 kg

75 Zoll: 52 kg

86 Zoll: 65 kg

98 Zoll: 108 kg

- Achten Sie bei der Verwendung eines mobilen Ständers darauf, dass das Gewicht des Produkts geringer ist als die Tragfähigkeit des mobilen Ständers.
- Wenn Sie die Wandhalterung verwenden, stellen Sie sicher, dass die Wand das Gewicht des Produkts tragen kann. Wir empfehlen, die Wandoberfläche zu verstärken und eine Tragfähigkeit zu haben, die das 4-fache des Gewichts des Produkts beträgt. Wenden Sie sich für die Wandmontage an einen professionellen Installateur.
- Anbringen der VESA-Halterung. Dieses Gerät ist für die Unterstützung durch eine GS-gelistete Wandhalterung vorgesehen.

NOTE

Das Unternehmen übernimmt keine einschlägige rechtliche Verantwortung für Probleme, die durch unsachgemäße Bedienung verursacht werden, wenn der mobile Ständer oder die Wandhalterung eines Drittanbieters außerhalb des Geltungsbereichs des Produkts liegt.

- Installieren Sie das Produkt nicht an Orten, an denen es von einer sich öffnenden oder schließenden Tür getroffen werden könnte.

Vertikaler Einbau

Versuchen Sie bei der Installation des Panels, das Panel vertikal zu halten. Ein übermäßiger Neigungswinkel kann zu Schäden am Glas oder anderen internen Komponenten führen.

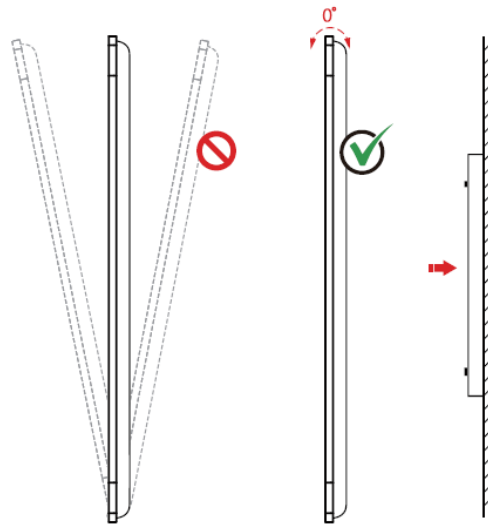

 **NOTE**

Bei Problemen wenden Sie sich bitte an unseren Support. Unser Unternehmen ist nicht verantwortlich für Schäden oder Verluste, die den Benutzern entstehen, wenn die Benutzer die Anweisungen nicht befolgen.

Beatmung

Sorgen Sie für eine ausreichende Belüftung und/oder eine klimatisierte Umgebung. Wir empfehlen, bestimmte Abstände von der Seite des Produkts zur Wand oder zu den Paneelen einzuhalten. Der Lüftungsbedarf ist in der folgenden Abbildung dargestellt:

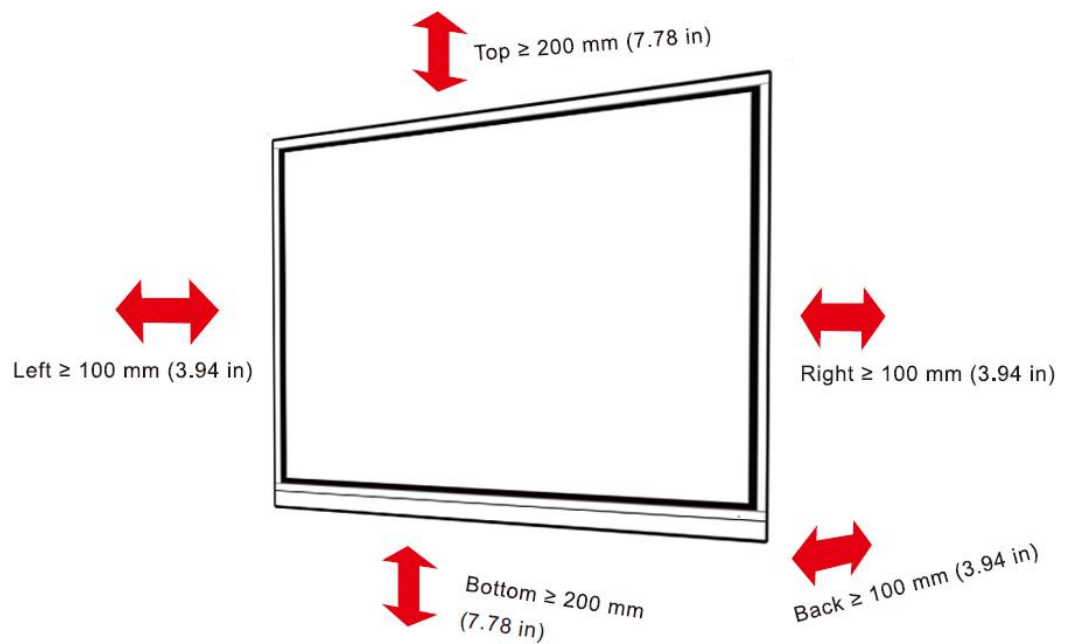

2.3 Installation

Die Abmessungen der vier Befestigungslöcher für die Halterung auf der Rückseite sind VESA MIS-F-konform:

98 ZOLL: 800 x 600 mm/31,50 x 23,62 Zoll;

86 ZOLL oder 75 ZOLL: 800 x 400 mm / 31,50 x 15,75 Zoll;

65 Zoll: 600 x 400 mm / 23,62 x 15,75 Zoll;

55 Zoll: 400 x 400 mm/15,75 x 15,75 Zoll

Verwenden Sie metrische M8-Schrauben mit einer Länge von 10 mm bis 15 mm (0,40 bis 0,59 Zoll), um den Touchscreen am Montagesystem zu befestigen. Die Abmessungen der Befestigungslöcher auf der Rückwand sind in der folgenden Abbildung dargestellt:



NOTE

Wenden Sie sich an einen professionellen Installateur, um das Display-Produkt zu installieren.

98":

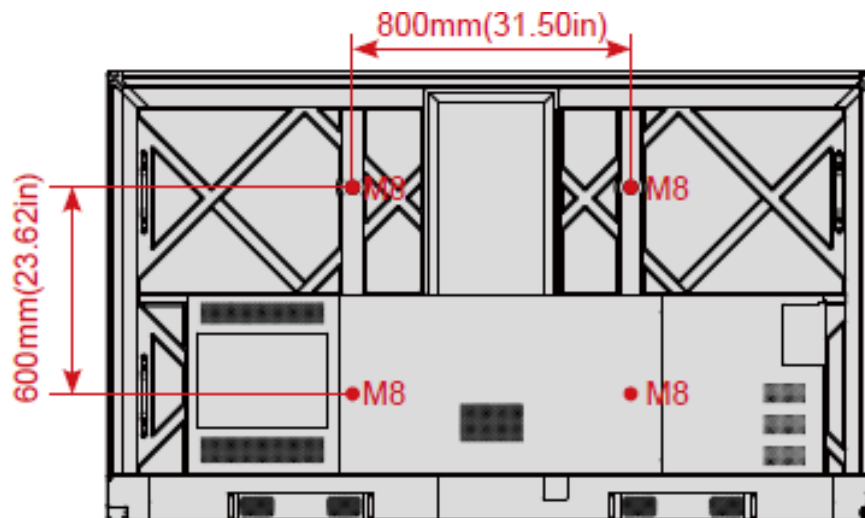

75"/86":

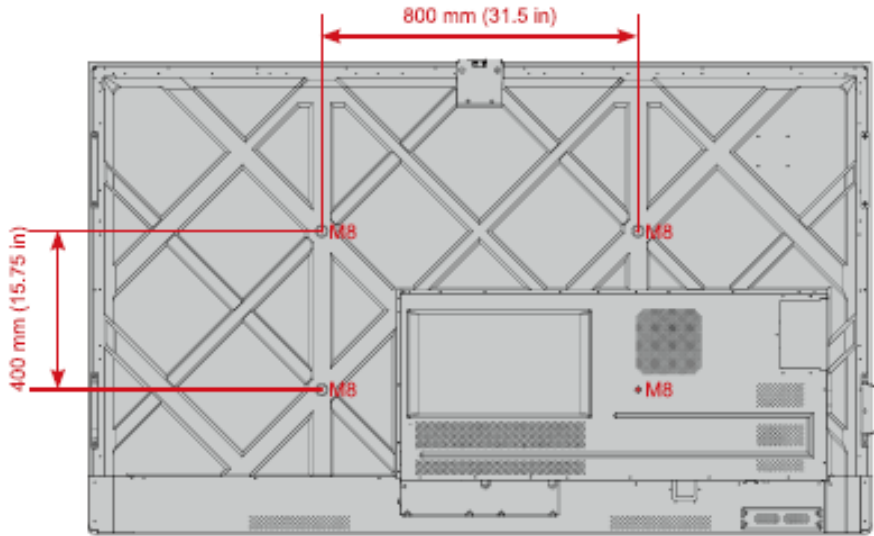

65":

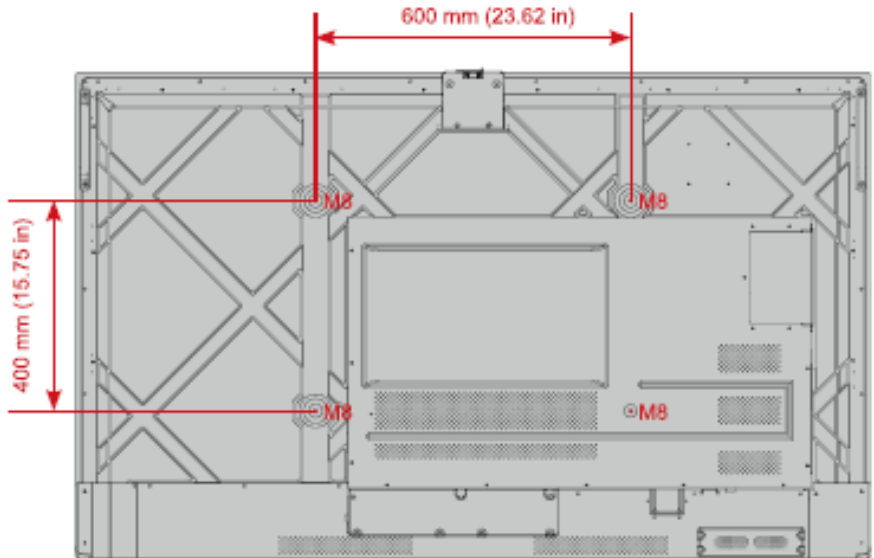

55":

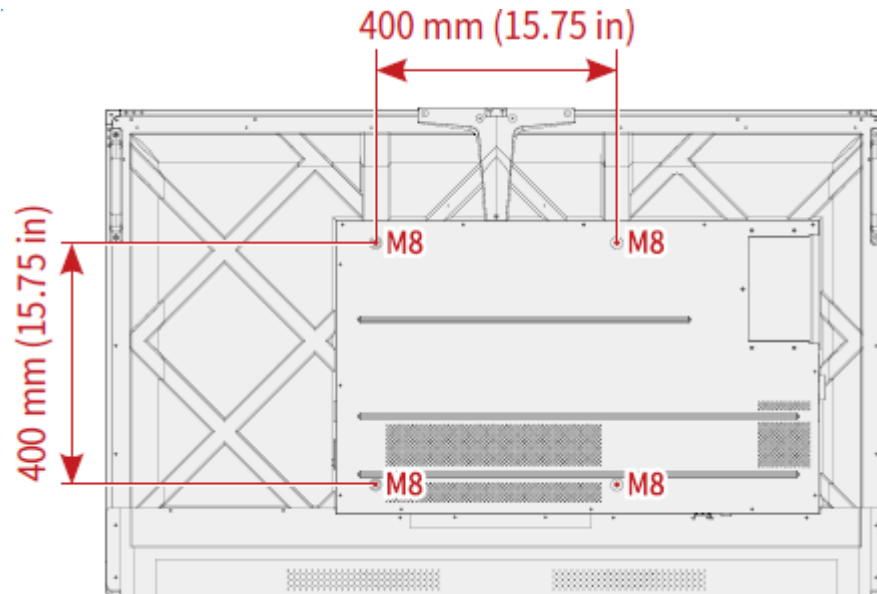

2.4 Installation des OPS (optional)



CAUTION

Das OPS unterstützt kein Hot-Plugging. Daher müssen Sie den OPS einsetzen oder entfernen, wenn der Bildschirm ausgeschaltet ist. Andernfalls kann das Display oder OPS beschädigt werden.

Sie müssen das OPS separat erwerben. Führen Sie die folgenden Schritte aus, um das OPS zu installieren.

Step 1 Lösen Sie die M4-Schrauben von Hand, um die OPS-Schutzabdeckung zu entfernen.

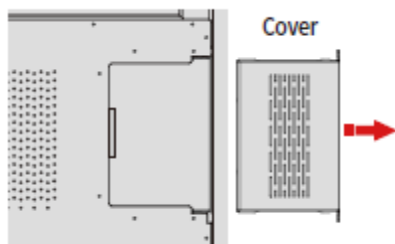

Step 2 Schieben Sie das OPS in den OPS-Anschluss auf der Rückseite des Panels, bis es fest sitzt, und befestigen Sie das OPS mit den M4-Schrauben.

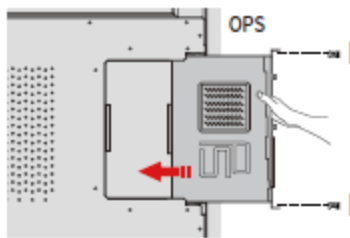

2.5 Installieren des Wi-Fi-Moduls



Das Wi-Fi-Modul *unterstützt kein Hot-Plugging*. Daher müssen Sie das Wi-Fi-Modul einsetzen oder entfernen, wenn das Display ausgeschaltet ist, da andernfalls das Display oder das Wi-Fi-Modul beschädigt werden kann.

Führen Sie die folgenden Schritte aus, um das Wi-Fi-Modul zu installieren.

- Step 1** Lösen Sie die 2 Schrauben am Anschluss des Wi-Fi-Moduls und entfernen Sie die Abschirmabdeckung.

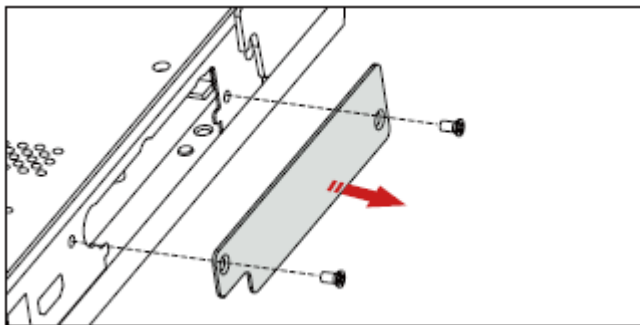

- Step 2** Setzen Sie das Wi-Fi-Modul in den Anschluss auf der Rückseite des Panels ein, bis es fest sitzt, und befestigen Sie es mit den 2 Schrauben.

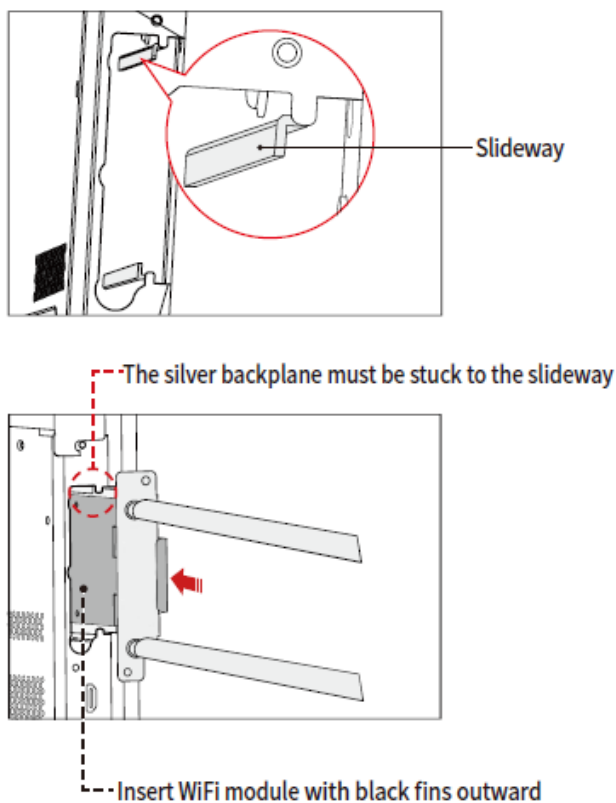

2.6 Installieren der Kamera (optional)

Die Kamera wird in einer Zubehörverpackung mit einem unabhängigen Paket untergebracht, bitte installieren Sie es auf dem Bedienfeld, indem Sie die folgenden Schritte befolgen. Verwenden Sie zwei Schrauben zusammen mit der Kamera, um es zu befestigen.

Entfernen Sie die Silikonabdeckung von der mittleren Öffnung oben am Panel-Display, und setzen Sie dann die Kamera ein. Installieren Sie 2 Befestigungsschrauben für einen sicheren Zweck. Entfernen Sie die vordere Abdeckung und beginnen Sie mit der Verwendung.

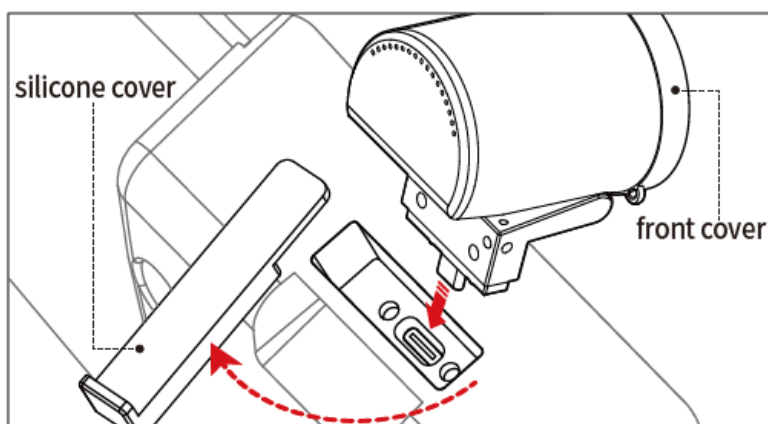

2.7 Installation des SDM-S (nicht im Lieferumfang enthalten)



CAUTION

Der SDM-S unterstützt kein Hot-Plugging. Daher müssen Sie den SDM-S einsetzen oder entfernen, wenn der Bildschirm ausgeschaltet ist, da andernfalls der Bildschirm oder der SDM-S beschädigt werden kann.

Derzeit bieten wir kein SDM-S an, aber wenn Sie ein SDM-S verwenden möchten, installieren Sie es bitte gemäß den folgenden Schritten.

- Step 1** Lösen Sie die 2 Schrauben am SDM-S-Steckplatz und entfernen Sie die Abschirmabdeckung.

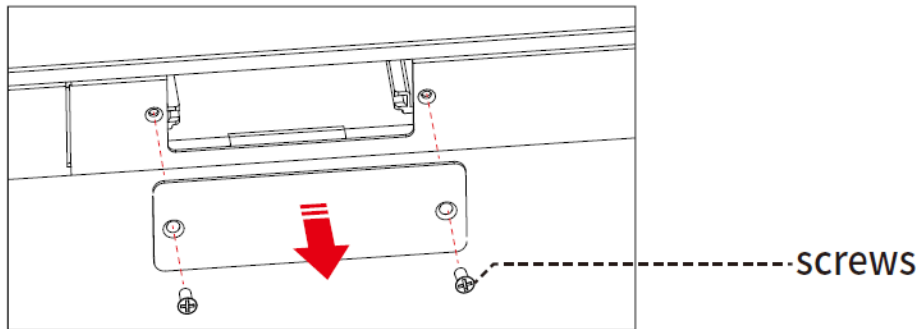

- Step 2** Setzen Sie den SDM-S in den Anschluss auf der Rückseite des Panels ein, bis er fest sitzt, und befestigen Sie ihn mit den 2 Schrauben.

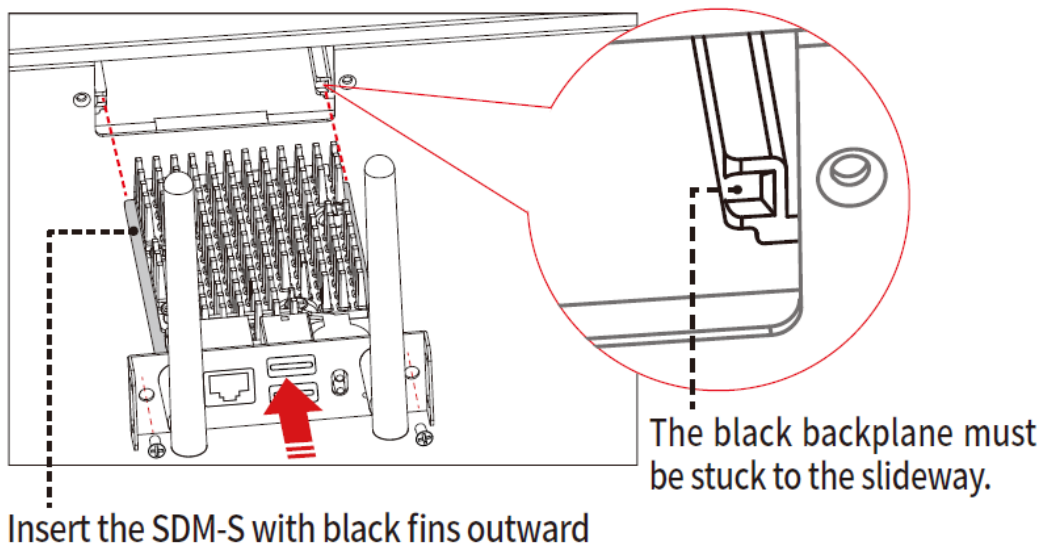

NOTE

Bitte installieren Sie zuerst SDM-S, bevor Sie das Paneel an die Wand hängen.

2.8 Installieren des Newline-Assistenten

2.8.1 Einleitung

Der Newline Assistant Agent ist ein Tool, das als Brücke zwischen dem eingebetteten Betriebssystem und dem OPS verwendet wird. Es hilft dabei, der Startseite eine Windows-Software-Verknüpfung hinzuzufügen und USB-Daten beim Wechsel zwischen Quellen zu schützen.

Daher empfehlen wir dringend, den Newline Assistant nach der Installation des OPS zu installieren.

2.8.2 Installation

- Step 1** Installieren, wählen Sie das OPS richtig aus (Siehe "**Fehler! Verweisquelle konnte nicht gefunden werden.**").
- Step 2** Tippen Sie auf der **Startseite** auf **OPS**, und die Quelle wechselt zum Windows-Betriebssystem.
- Step 3** Besuchen Sie unsere Website unter (<https://newline-interactive.com/eu/support/downloads>) und wählen Sie **Support** > Downloads , um das Installationspaket von Newline Assistant herunterzuladen.
- Step 4** Installieren Sie den [Zeilenumbruch-Assistenten](#) wie angegeben.

3 Erste Schritte

3.1 Einschalten

- Step 1** Stellen Sie sicher, dass das Netzkabel vollständig in die Schalttafel und die Steckdose eingesteckt ist, bevor Sie die Schalttafel einschalten. Bitte vergewissern Sie sich, dass Ihre Steckdose einen Leistungsbereich von 100 V bis 240 V mit einer Frequenz von 50 Hz/60 Hz $\pm 5\%$ unterstützt und vollständig geerdet ist.



NOTE



Die Steckdose sollte in der Nähe des Geräts installiert werden und leicht zugänglich sein.

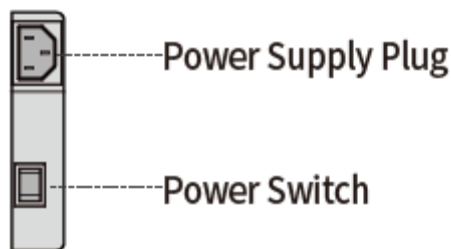

- Step 2** Stellen Sie den Netzschalter an der Seite des Produkts auf "I".



- Step 3** Drücken Sie die Ein-/Aus-Taste  auf dem vorderen Bedienfeld oder  auf der Fernbedienung.

3.2 Ausschalten

- Step 1** Drücken Sie die Ein-/Aus-Taste  auf der Vorderseite oder die Ein-/Aus-Taste  auf der Fernbedienung, um in den Ruhemodus zu wechseln.

- Step 2** Drücken Sie lange auf den Netzschalter  auf der Vorderseite oder den Netzschalter  auf der Fernbedienung. Das Warndialogfeld wird angezeigt, wie in der folgenden Abbildung gezeigt.

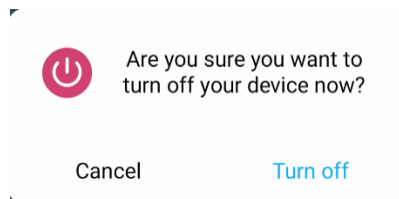

Step 3 Tippen Sie **im Dialogfeld** Warnung auf **Abbrechen**, um in den Arbeitsmodus zurückzukehren. Tippen Sie auf **Ausschalten**, um das Bedienfeld auszuschalten, und die Betriebsanzeige leuchtet rot.

Step 4 Wenn Sie das Produkt vollständig ausschalten möchten, schalten Sie den Wippschalter hinter dem Bedienfeld (neben der Steckdose) aus und ziehen Sie das Netzkabel ab.



NOTE

- Wenn ein OPS installiert ist, werden das OPS und der Bildschirm gleichzeitig ausgeschaltet, wenn die Stromversorgung ausgeschaltet wird.
- Bitte schalten Sie das Panel ordnungsgemäß aus, bevor Sie die Stromquelle trennen, da dies zu Schäden führen kann. Ein versehentlicher Stromausfall kann zu Schäden am Panel führen.
- Schalten Sie das Gerät nicht in kurzer Zeit wiederholt ein und aus, da dies zu Fehlfunktionen führen kann.

3.3 Kalibrierung

Wenn die Cursorposition eine große Abweichung vom tatsächlichen Berührungspunkt aufweist, wird die Kalibrierung verwendet, um die Abweichung zu beseitigen. Eine Kalibrierung ist in den folgenden Szenarien erforderlich:

- Es wird das OPS verwendet.
- Ein Computer wird über die HDMI- oder DisplayPort-Schnittstelle angeschlossen.



NOTE

Für den Betrieb der Schnittstelle auf dem Embedded-Betriebssystem ist keine Positionierung erforderlich. Externe Produkte mit Microsoft Windows 7 oder höher müssen positioniert werden.

Wenn die Positionierung nicht korrekt ist, führen Sie die folgenden Vorgänge aus, um die Kalibrierung erneut durchzuführen. Im Folgenden wird Windows 10 als Beispiel genommen:

Step 1 Stellen Sie sicher, dass die HDMI- oder DP-Schnittstelle und die externen Produkte ordnungsgemäß angeschlossen sind.

Step 2 Wählen Sie das entsprechende Windows-Signal aus dem Menü der Signalquelle aus. Die Windows-Seite wird angezeigt.

Step 3 Wählen Sie **auf der Seite Systemsteuerung die Option Tablet PC-Einstellungen** aus .

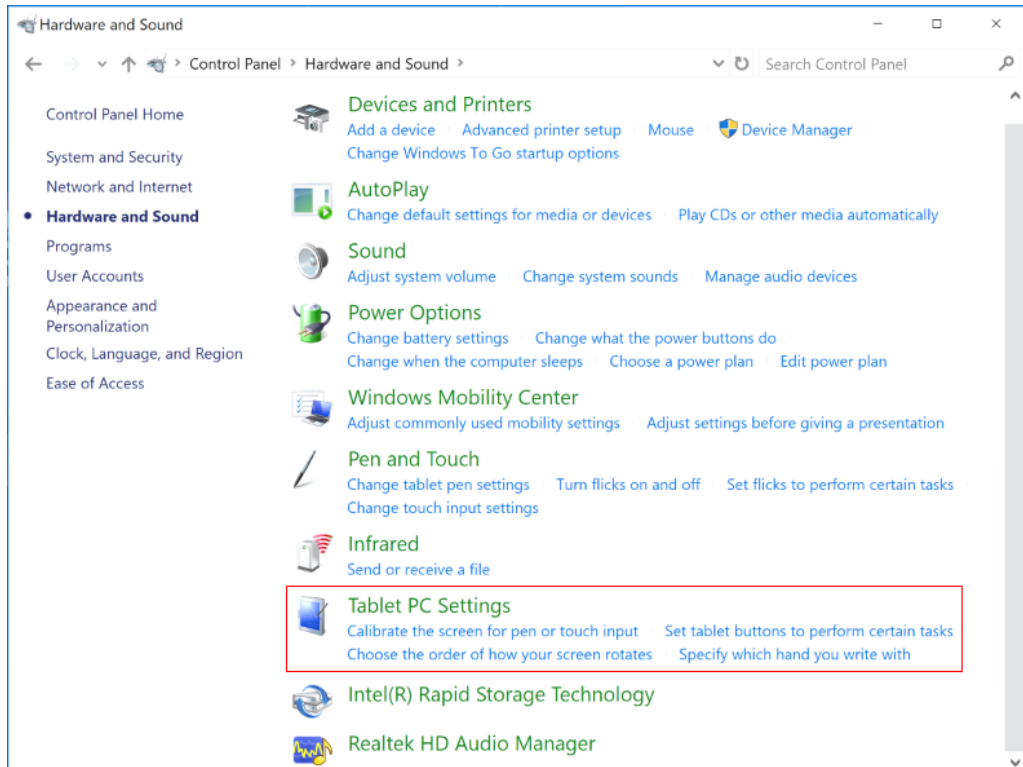

Step 4 Wählen Sie  im Fenster Tablet PC-Einstellungen aus.

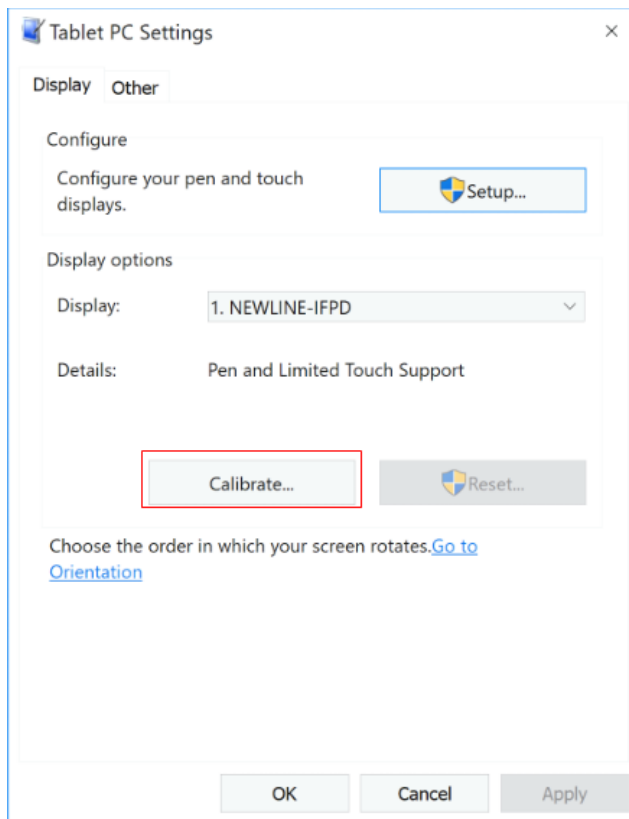

Step 5 Wählen Sie **Touch-Eingabe** aus der Option und starten Sie die Kalibrierung.

Step 6 Klicken Sie mit dem Finger oder einem Bleistift auf die Mitte des flackernden Kreuzes und halten Sie sie gedrückt **+**. Lassen Sie nicht los, bis **+** zum nächsten Positionierungspunkt gewechselt wird. Schließen Sie den Kalibrierungsvorgang wie angewiesen ab.

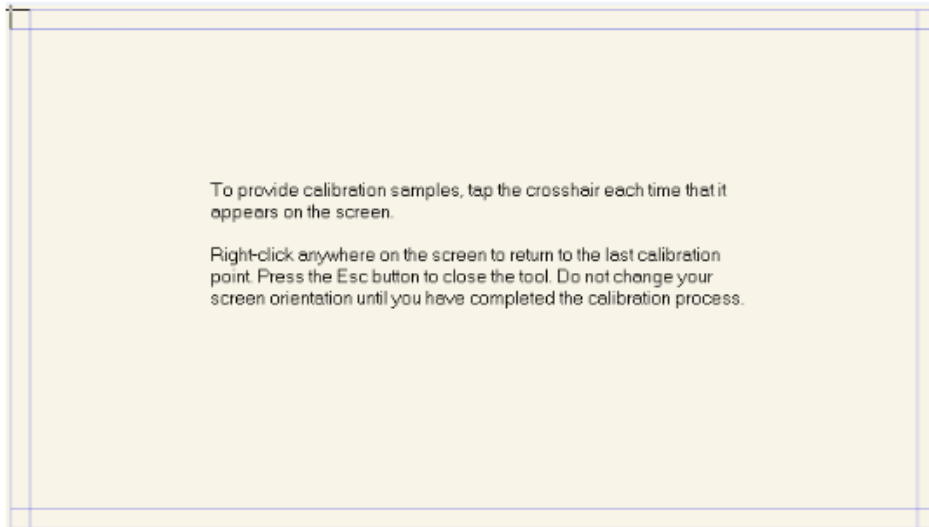

Step 7 Nachdem die Kalibrierung abgeschlossen ist, wird das **Dialogfeld "Digitizer-Kalibrierungstool"** angezeigt. Klicken Sie auf **Ja**, um die Kalibrierungsdaten zu speichern.

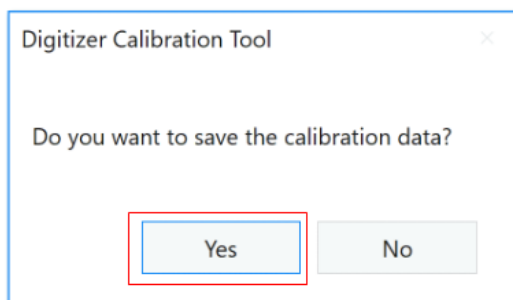

TIP

- Um die Schreibgenauigkeit zu gewährleisten, verwenden Sie den im Lieferumfang des Produkts enthaltenen Stift oder Eingabestift für die richtige Positionierung.
- Positionierungsfehler können zum Ausfall der Touch-Funktionen des Displays führen. Führen Sie in diesem Fall die Kalibrierung erneut durch.

Step 8 Das Dialogfeld **Tablet PC-Einstellungen** wird erneut angezeigt. Tippen Sie auf **OK**. Die Kalibrierung ist abgeschlossen.

4 Bedienung

4.1 Profilanmeldung

Wenn Sie die Bildschirmsperre unter **Einstellungen>Sicherheit>Bildschirmsperre festlegen**, müssen Sie den Code für den Sperrbildschirm nach jedem Start überprüfen.

Methoden	Operation
Klauen	Wischen Sie zum Entsperren über den Bildschirm
Muster	Zeichnen Sie ein Entsperrmuster, das Muster muss mindestens 4 Punkte verbinden.
Stecknadel	Geben Sie den PIN-Code ein, der PIN-Code muss mindestens 4-stellig sein.
Passwort	Geben Sie das Passwort ein, das Passwort muss mindestens 4 Zeichen lang sein.

Notizen:

Nachdem die Bildschirmsperre aktiviert wurde, fordert das System jedes Mal, wenn Sie den Bildschirm starten, den Hauptschlüssel an.

Wenn Sie Ihren Hauptschlüssel vergessen haben, wenden Sie sich bitte an Ihren Administrator, um Ihren Hauptschlüssel zurückzusetzen.

4.2 Heim

Sobald der Benutzer beim System angemeldet ist, wird er zur Startseite weitergeleitet, wie in der folgenden Abbildung gezeigt:

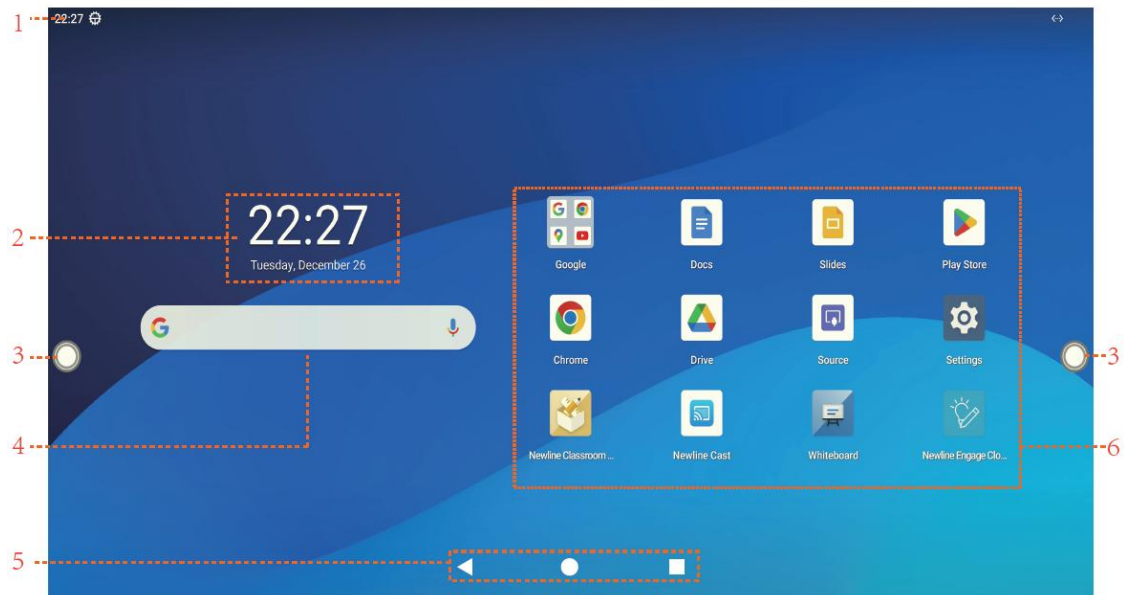

- 1: Statusleiste 2: Uhr & Datum und Woche 3: Symbolleiste
 4: Google-Suchleiste 5: Home-Taste 6: Anwendung

Gebärden

Geste	Funktionen
Nach oben schieben	Schieben Sie nach oben, um alle Anwendungen anzuzeigen.
Nach unten schieben	Wischen Sie nach unten, um das Schnelleinstellungsmenü zu erweitern.
Nach rechts schieben	Wischen Sie nach rechts, um die Google-Login-Oberfläche aufzurufen.

Home-Taste

Ikone	Funktionen
	Kehren Sie zum vorherigen Menü zurück oder beenden Sie eine App.
	Zurück zur Startseite.
	Rufen Sie den Task-Manager auf.

Notizen:

Sie können **Einstellungen** > **System** > **Gesten** > **Systemnavigation** aufrufen, um die Schaltfläche einzustellen.

Symbolleiste

Die Symbole OPS, Start, Anmerkungsmodus, Whiteboard, Schnellzugriffsleiste, Dashboard, Task-Manager und Zurück werden standardmäßig in der Symbolleiste auf beiden Seiten des Bildschirms angezeigt.

Sie können die Symbolleiste in den Einstellungen ausblenden oder auf dem Bildschirm verschieben, mit Touch-Gesten verkleinern oder erweitern.

Die Funktionen der Symbolleiste sind wie folgt:

Ikone	Funktionen
	Tippen Sie, um zur OPS-Quelle zu wechseln, drücken Sie lange, um das Symbol anzupassen.
	Gehen Sie zur Startseite.
	Tippen Sie einmal, um den Anmerkungsmodus zu starten, tippen Sie erneut, um die Anmerkung zu stoppen und einen Screenshot zu erstellen.
	Wechseln Sie in den Whiteboard-Modus.
	Minimieren oder maximieren Sie die Symbolleiste.
	Tippen Sie auf, um die Schnellzugriffsleiste aufzurufen.
	Tippen Sie auf, um das Dashboard aufzurufen.
	Der App-Umschalter ermöglicht es dem Benutzer, aktuell laufende Anwendungen zu verwalten. Wischen Sie nach links oder rechts, um die aktuell ausgeführten Anwendungen anzuzeigen, wischen Sie nach oben oder unten, um die Anwendung zu schließen, oder tippen Sie auf " Alle löschen ", um alle Anwendungen zu schließen.
	Kehren Sie zum vorherigen Menü zurück oder beenden Sie eine App.

Verkleinern und Erweitern:

Verkleinern Erweitern

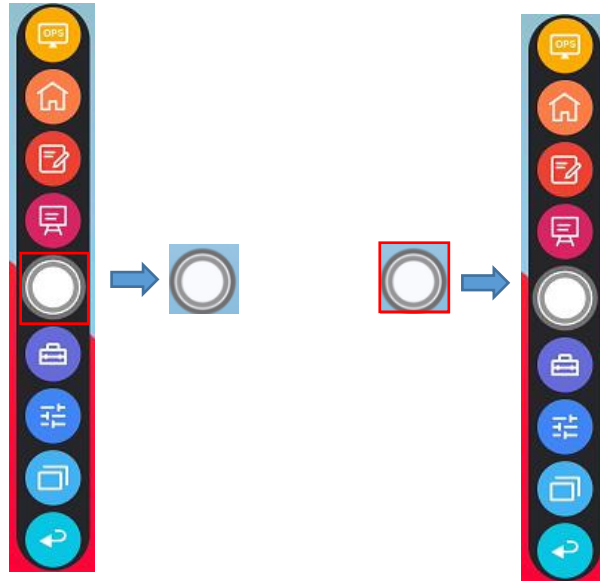

Schnellzugriffsleiste

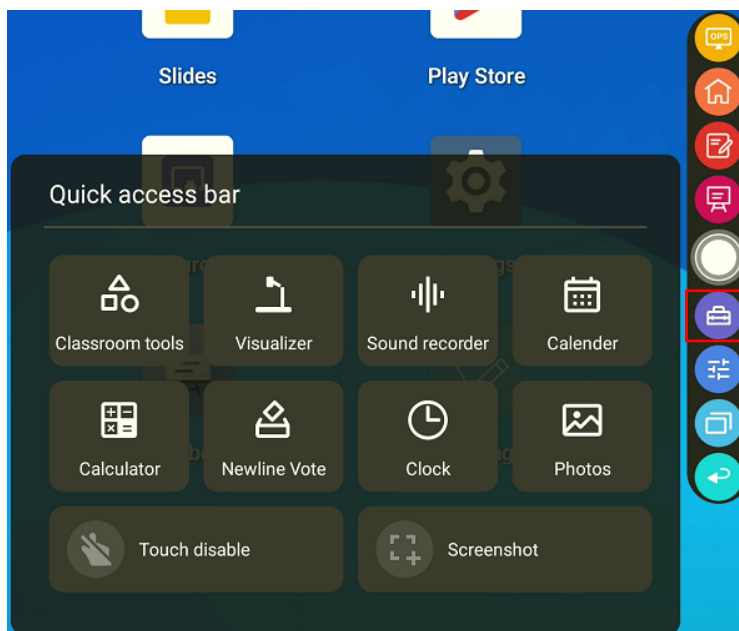

Armaturenbrett:

Menü	Funktion
Ton	1 Option umfasst Standard, Meeting, Klassenzimmer, benutzerdefinierter Modus, Standardmodus ist Standard; 2 Nach der Auswahl der Anpassung zeigt die Benutzeroberfläche Bässe, Höhen und Balance an, und die Standardwerte sind 0, 0 und 50.
Bild	1 Enthält vier Optionen für Standard, Hell, Weich, Benutzerdefiniert, Standardmodus ist Standard; 2 Klicken Sie auf Anpassen, um die Bildeinstellungen anzuzeigen, einschließlich Helligkeits-, Kontrast-, Farb-, Sättigungs- und Schärfereinstellungen. Die

Standardwerte sind alle 50.

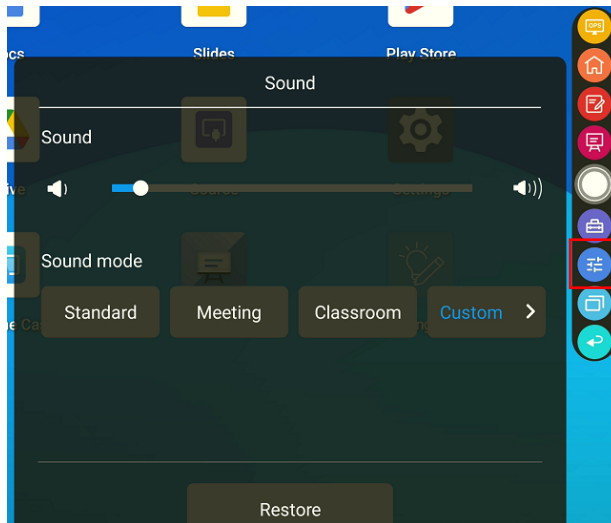

Symbolleiste > Kompassleiste

Drücken Sie auf die Symbolleiste und ziehen Sie sie heraus, die Symbolleiste kann in eine Kompass-Schwebelleiste umgewandelt werden.



Kompassleiste > Symbolleiste

Ziehen Sie die schwebende Leiste an den Rand des Bildschirms, die schwebende Leiste des Kompasses kann wieder in die Symbolleiste gelangen.

In der schwebenden Leiste können Benutzer auf das Symbol tippen, um die Funktionsoberfläche aufzurufen, Symbole hinzuzufügen und zu löschen, benutzerdefinierte Symbole hinzuzufügen und die Symbolleiste mit den Fingern zu ziehen, um sich auf dem Bildschirm zu bewegen.

Standard-> minimiert

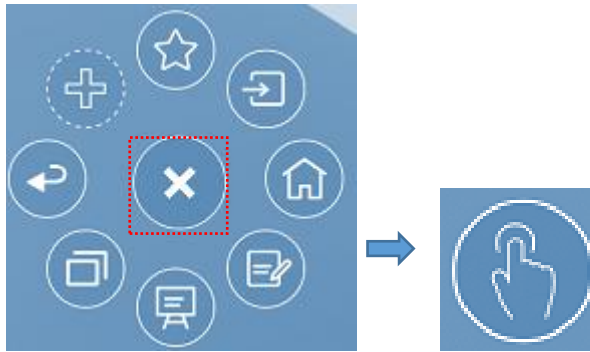

Standard > Favorit

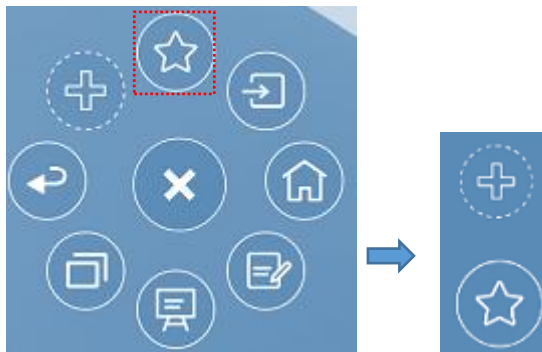

Symbole löschen

Drücken Sie lange auf die Symbole, um den Löschstaus des Symbols einzugeben, tippen Sie auf das x-Symbol in der oberen linken Ecke, um Symbole zu löschen.

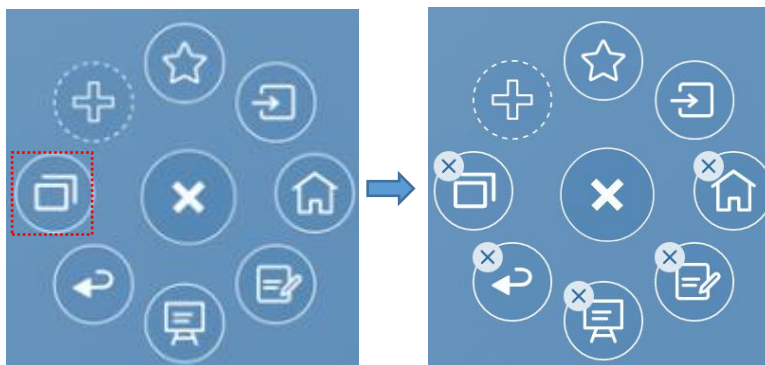

Signalquelle

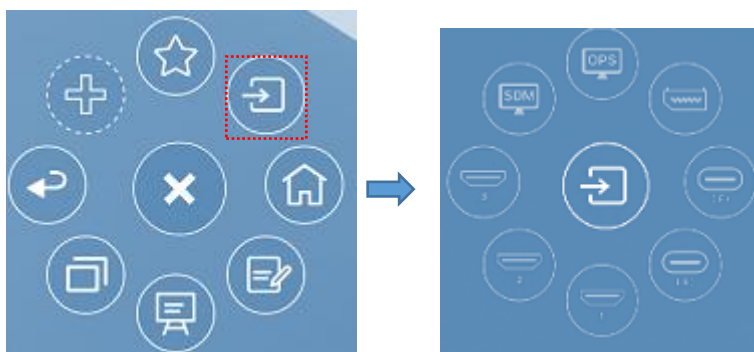

4.3 Whiteboard

Die Whiteboard-Funktion wurde entwickelt, um den Teilnehmern das Schreiben von Konferenzen schnell und einfach zu präsentieren. Das Whiteboard hat folgende Funktionen:

Diskussion und Bildschirmanmerkung

Auf der Whiteboard-Seite können Sie den Stifttyp, die Breite und die Farbe auswählen, die auf dem Bildschirm geschrieben oder kommentiert werden sollen. Sie können auch ausgewählte Inhalte löschen oder alle Inhalte auf dem Bildschirm löschen.

Seitennavigation

Zeigen Sie Seiten in der Vorschau an oder löschen Sie sie.

Ablehnung der Handfläche

Wenn die Handflächenabweisung aktiviert ist, können Finger und Stift schreiben und zeichnen, aber Handfläche und Faust werden nicht erkannt.

Handflächen-Radiergummi

Wenn der Handflächenradierer eingeschaltet ist, können auch Finger und Stifte erkannt werden, und Handfläche und Faust werden als großer Radiergummi erkannt.

Anmerkung:



Die Funktionen Palm Rejection und Palm Eraser sind für Whiteboard- und Anmerkungsanwendungen verfügbar, die sich beide gegenseitig ausschließen und nicht gleichzeitig deaktiviert werden können. Sie können die Funktion "Handflächenablehnung" auf der Einstellungsseite des Whiteboards ein- und ausschalten.

Whiteboard-Modus

Tippen Sie **auf der Startseite auf das Whiteboard-Symbol oder tippen Sie** auf eine der beiden Seitensymbolleisten, um den eingebetteten Whiteboard-Modus aufzurufen, wie in der folgenden

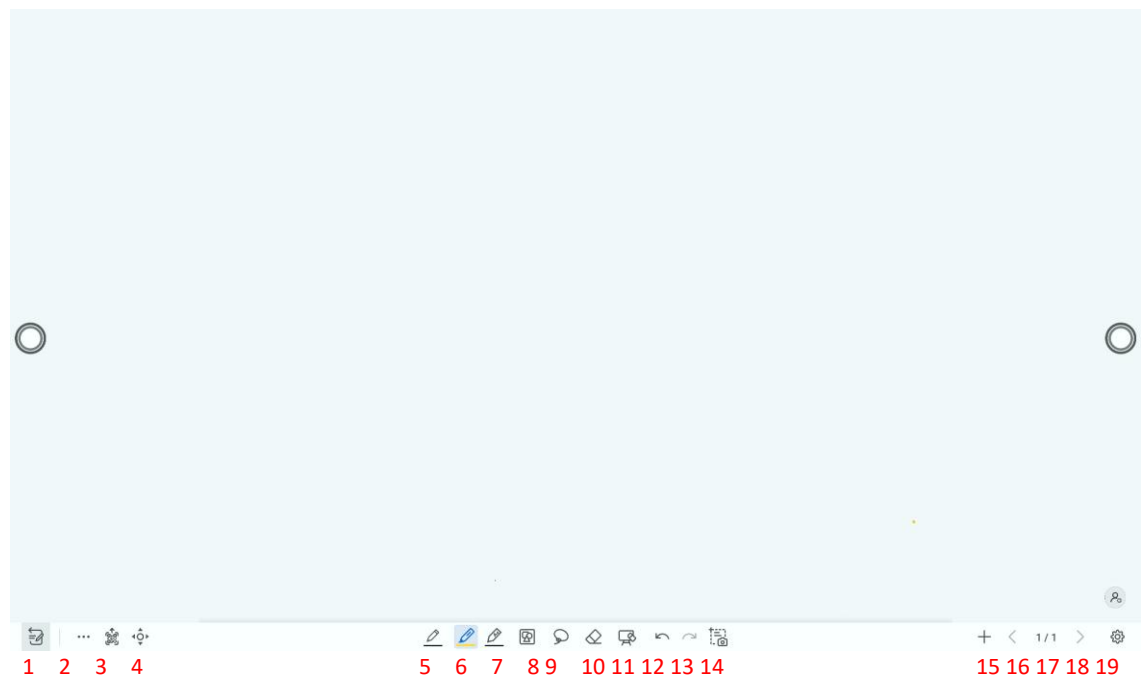
Abbildung dargestellt: 



Tippen Sie  auf die seitliche Symbolleiste oder tippen Sie im  Diskussionsmodus, um in den Anmerkungsmodus zu wechseln. Im Anmerkungsmodus legt sich eine transparente Ebene über den Bildschirm, sodass Sie alles auf dem Bildschirm überschreiben können, bis Sie den Anmerkungsmodus verlassen.

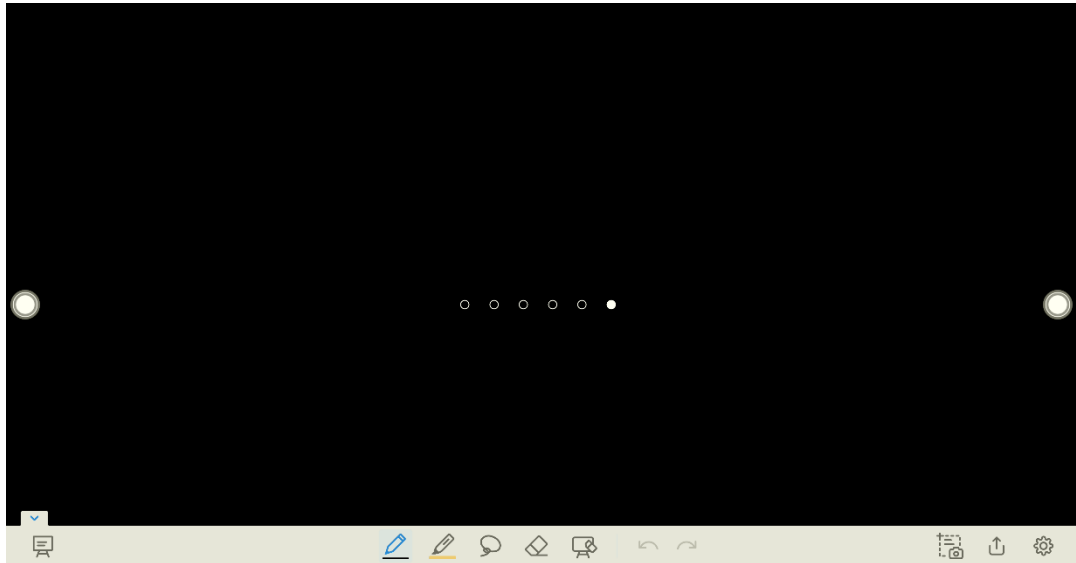

20

21 22 23

SN	Name des Symbols	Icon-Funktion
1	Modus-Schalter	Tippen Sie auf, um in den Anmerkungsmodus zu wechseln.
2	Mehr	Tippen Sie auf, um die Optionsoberfläche aufzurufen. Benutzer können Bild, Text, Haftnotiz, Suchbild oder Web usw. einfügen.
3	QR-Kennzeichen	Tippen Sie hier, um die Whiteboard-Daten in den QR-Code zu exportieren.
4	Leinwand verschieben	Tippen Sie auf, um die Funktion zum Verschieben der Leinwand aufzurufen, drücken und bewegen Sie Ihren Finger auf der Seite, um die Leinwand und den Inhalt darauf zu verschieben.
5	Feder	Tippen Sie auf, um die Stiftfunktion zu verwenden, und das Symbol wird blau. Tippen Sie auf das Symbol und halten Sie es zwei Sekunden lang gedrückt, um die Größe und Farbe festzulegen.
6	Textmarker	Tippen Sie auf, um die Textmarker-Funktion zu verwenden, und das Symbol wird blau. Tippen Sie auf das Symbol und halten Sie es zwei Sekunden lang gedrückt, um die Textmarkergröße oder -farbe festzulegen.
7	KI-Stift	Tippen Sie auf, um die AI-Stiftfunktion zu verwenden, tippen Sie auf das Symbol und halten Sie es zwei Sekunden lang gedrückt, um den Stifttyp auszuwählen oder die Größe und Farbe festzulegen.
8	Einfügen der automatischen Form	Tippen Sie auf, um die Schnittstelle für die automatische Formauswahl aufzurufen. Benutzer können die Formen einfügen und die Farbe der Formen festlegen.

SN	Name des Symbols	Icon-Funktion
9	Auswählen	Tippen Sie auf, um den Whiteboard-Inhalt auszuwählen und zu bearbeiten. Wenn das Objekt ausgewählt ist, können Benutzer es verschieben, vergrößern/verkleinern, kopieren, ausschneiden, drehen, sperren, die Ebene wechseln oder das Objekt löschen.
10	Radiergummi	Tippen Sie auf, um die Radiergummi-Funktion auszuwählen, und das Symbol wird blau. Tippen Sie auf das Symbol und halten Sie es zwei Sekunden lang gedrückt, um die Art und Weise des Radiergummis festzulegen.
11	Klar	Löschen Sie alle Daten auf dieser Seite.
12	Aufmachen	Zurück zum vorherigen Schritt.
13	Noch einmal machen	Tippen Sie hier, um die Aktion wiederherzustellen, die im vorherigen Schritt abgebrochen wurde.
14	Gefangennahme	Tippen Sie auf , um einen Screenshot zu machen.
15	Neue Seite	Tippen Sie auf, um eine neue Seite hinzuzufügen.
16	Vorherige Seite	Tippen Sie hier, um zur vorherigen Seite zurückzukehren.
17	Nächste Seite	Tippen Sie auf, um zur nächsten Seite zu gelangen.
18	Navigation	Tippen Sie auf, um die Miniaturansichten der Seite anzuzeigen.
19	Einstellungen	Tippen Sie auf, um die Whiteboard-Einstellungsoberfläche aufzurufen.
20	Modus-Schalter	Tippen Sie auf, um in den Diskussionsmodus zu wechseln.
21	Retten	Tippen Sie auf, um die Oberfläche zum Speichern von Screenshots aufzurufen.
22	Screenshot	Tippen Sie auf, um einen Screenshot zu machen, und speichern Sie die Daten unter Fotos und Dateien>images>image .
23	Einstellungen	Tippen Sie auf, um die Schnittstelle für die Anmerkungseinstellungen aufzurufen.

4.3.1 Whiteboard-Funktionen

Neue Seite und Einstellungen

Erstellen einer neuen Seite

Tippen Sie im Diskussionsmodus auf,  um eine neue Seite zu erstellen. Es können bis zu 99 Seiten erstellt werden. Siehe folgende Abbildung:

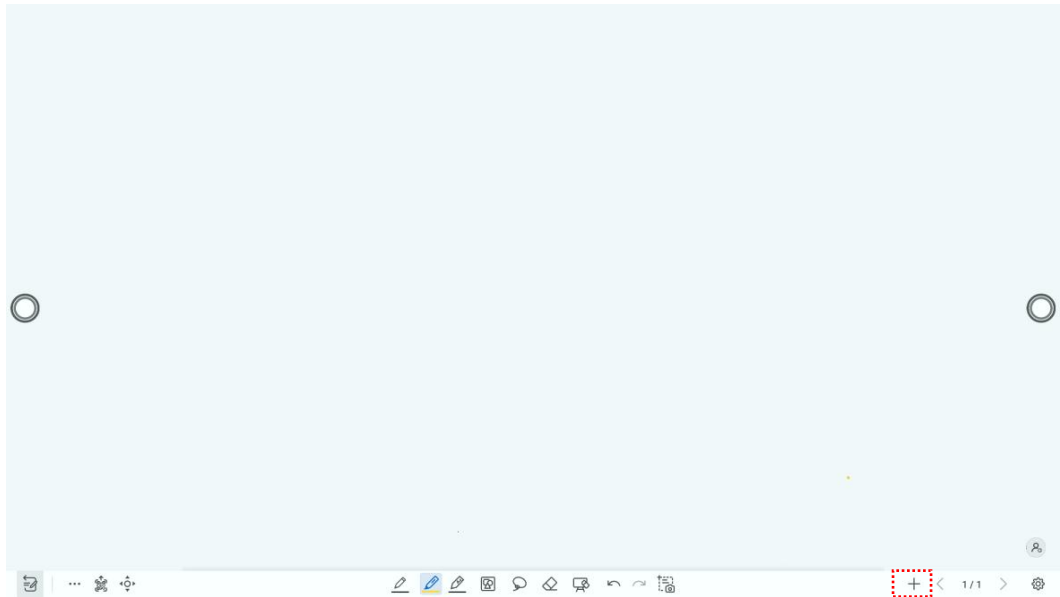

Seiten-Einstellungen

Tippen und halten Sie **+** zwei Sekunden lang, um die Hintergrundeinstellung aufzurufen. Wählen Sie die Farbe und das Muster aus und klicken Sie auf **HINZUFÜGEN**, um eine neue Seite hinzuzufügen. Die eingestellte Farbe und das Muster werden auf der neuen Seite angezeigt, wie in der folgenden Abbildung dargestellt.

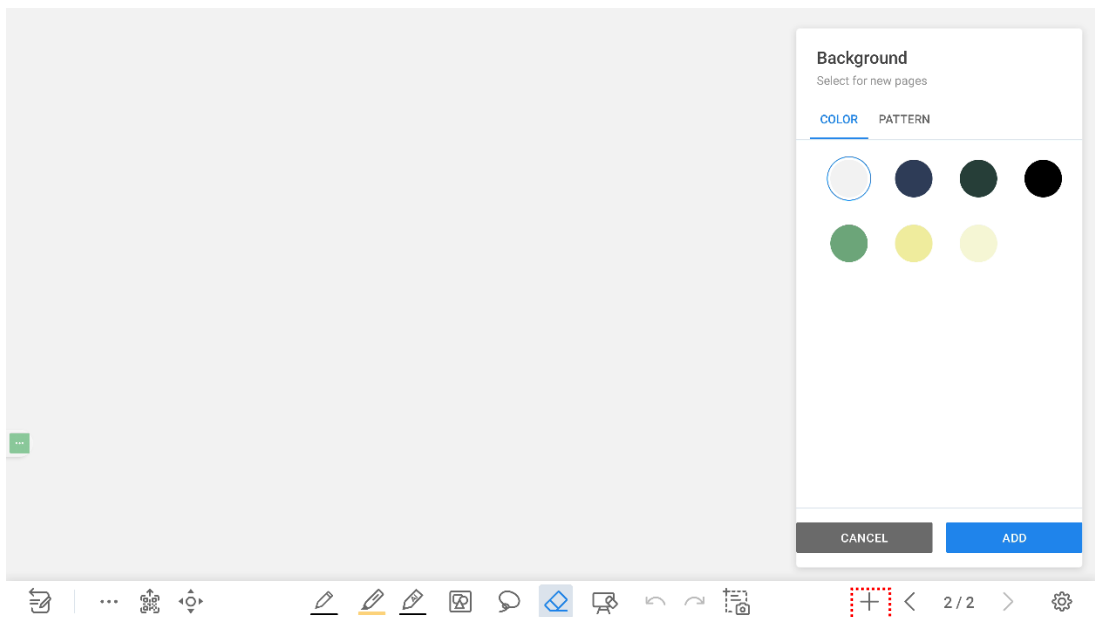

Modus-Schalter

Tippen Sie auf  in der unteren linken Ecke des Whiteboard-Modus, um in den Anmerkungsmodus zu wechseln.

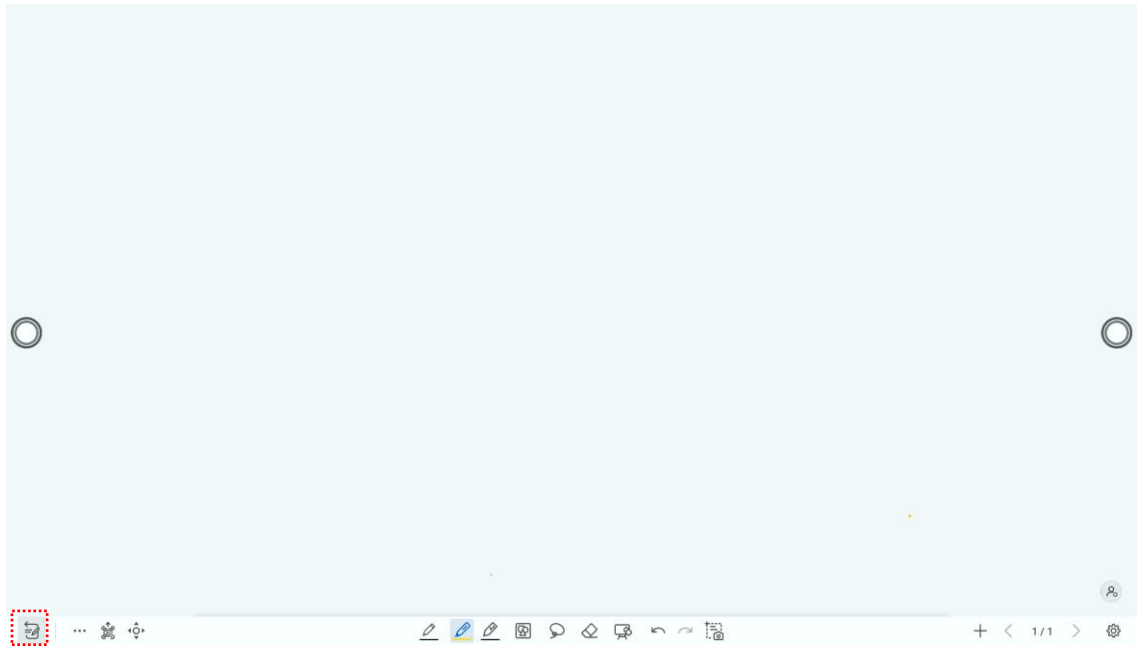

Optionen

Tippen Sie auf das  Symbol, um die Optionsschnittstelle aufzurufen. Benutzer können Dateien verwalten, Text, Haftnotizen, Suchbilder oder Web durchsuchen usw.

In den **FILE-Elementen** können Sie Daten aus der Dateiverwaltung importieren, Whiteboard-Dateien speichern und Whiteboard-Seiten exportieren.

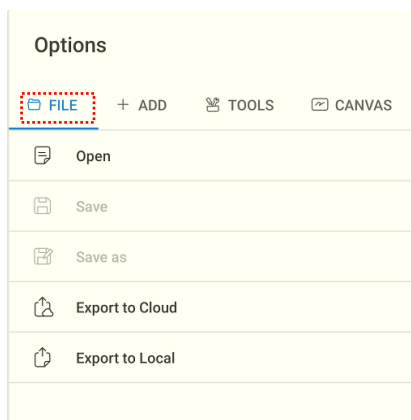

Bei den **ADD-Elementen** können Sie Bilder, Text, Smart-Tabelle, Haftnotiz, PDF-Dokument, Concept Map, Video und Audio aus Systemdateien und USB-Geräten importieren. Sie können auch das Suchbild, die Websuche und YouTube im Internet importieren.

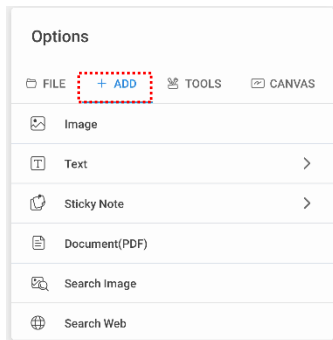

Bei den TOOLS-Elementen können Sie Lineale verwenden, um Linien oder Formen auf der Seite zu zeichnen, das Visualizer-Bild zu importieren usw.

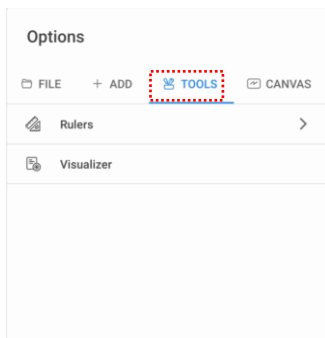

In den CANVAS-Elementen können Sie den Split-Modus auswählen, um die Split-Anwendung festzulegen.

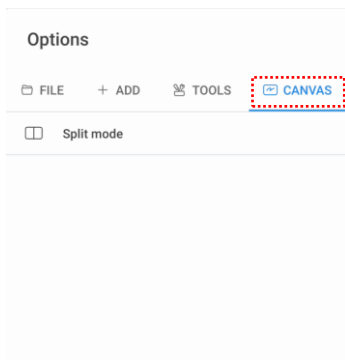

QR-Code-Export

Tippen Sie auf dem Whiteboard auf,  um Fenster zum Exportieren von QR-Codes zu öffnen. Sie können die Whiteboard-Seite in QR Code exportieren, bevor Sie die Anzahl der Exportseiten anpassen und zunächst das Exportformat ändern können.

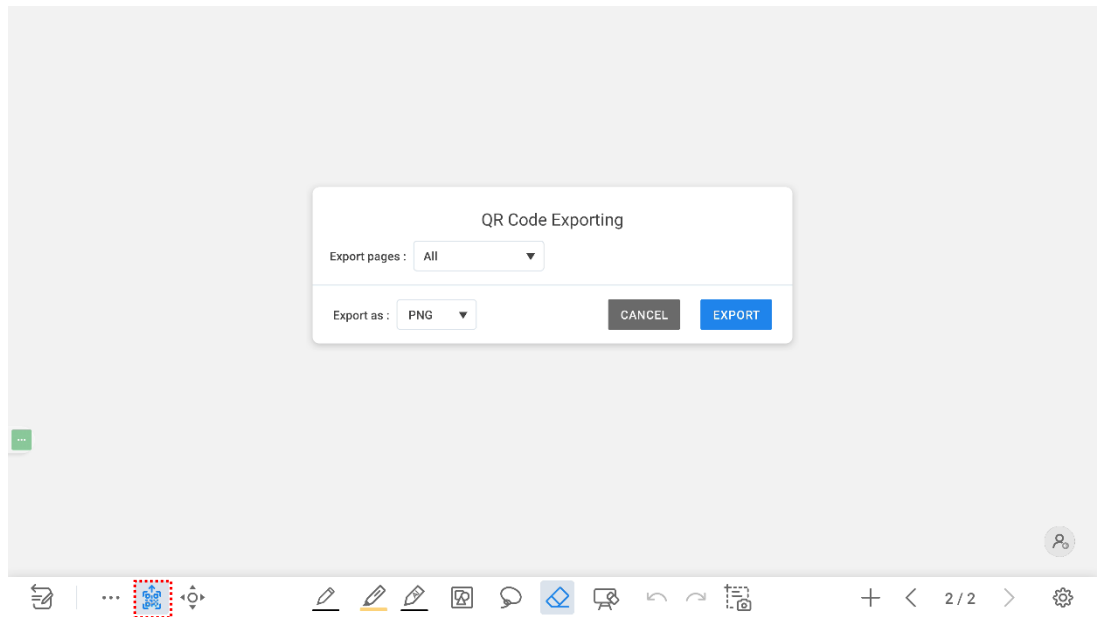



Leinwand verschieben

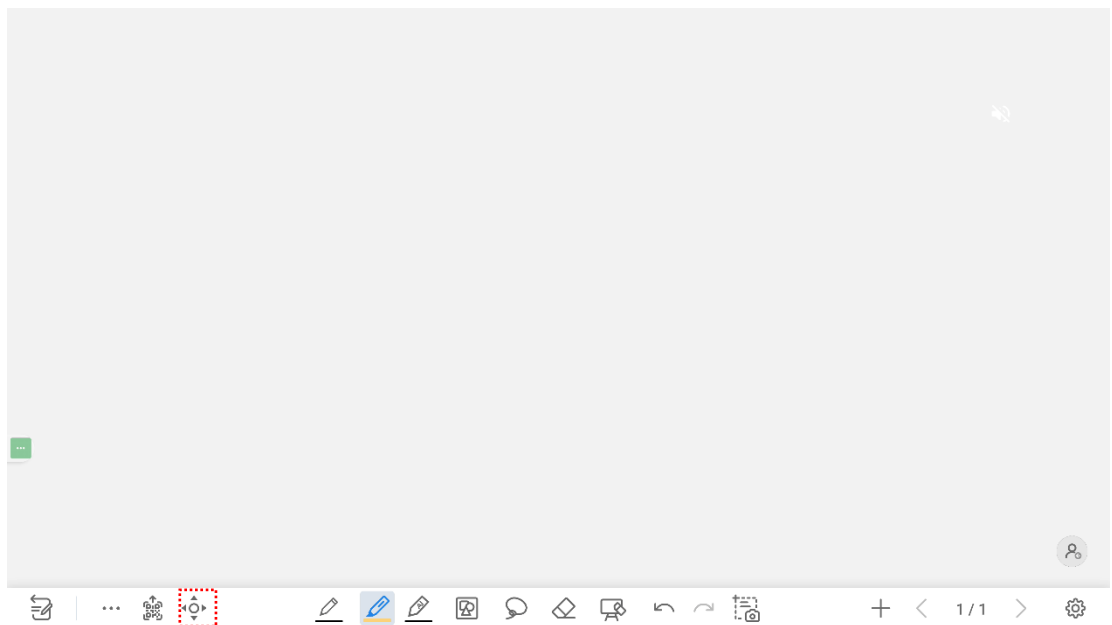

Tippen Sie auf dem Whiteboard auf das Symbol, um die Funktion zum Verschieben der Leinwand aufzurufen, drücken und bewegen Sie Ihren Finger auf der Seite, um die Leinwand und den Inhalt darauf zu verschieben.





Typ des Stifts

Auf dem Whiteboard werden vier Arten von Stiften unterstützt: Hartstift, Pinsel, Textmarker und KI-Stift.

- Stift  und  : zum Schreiben verwendet.
- Textmarker  : wird zum Hervorheben verwendet. Zeichen, die von Kommentaren verdeckt werden, sind weiterhin sichtbar.

- AI Pen   und  : Wird zum Schreiben verwendet, unterstützt Texterkennung, Formerkennung und Formelerkennung.

Linienstärke und -farbe

Tippen und halten Sie auf dem Whiteboard  oder  zwei Sekunden lang, um die Größe und Farbe festzulegen. Sie können die Zeilenstärke und -farbe für das Schreiben auswählen, wie in der folgenden Abbildung dargestellt:

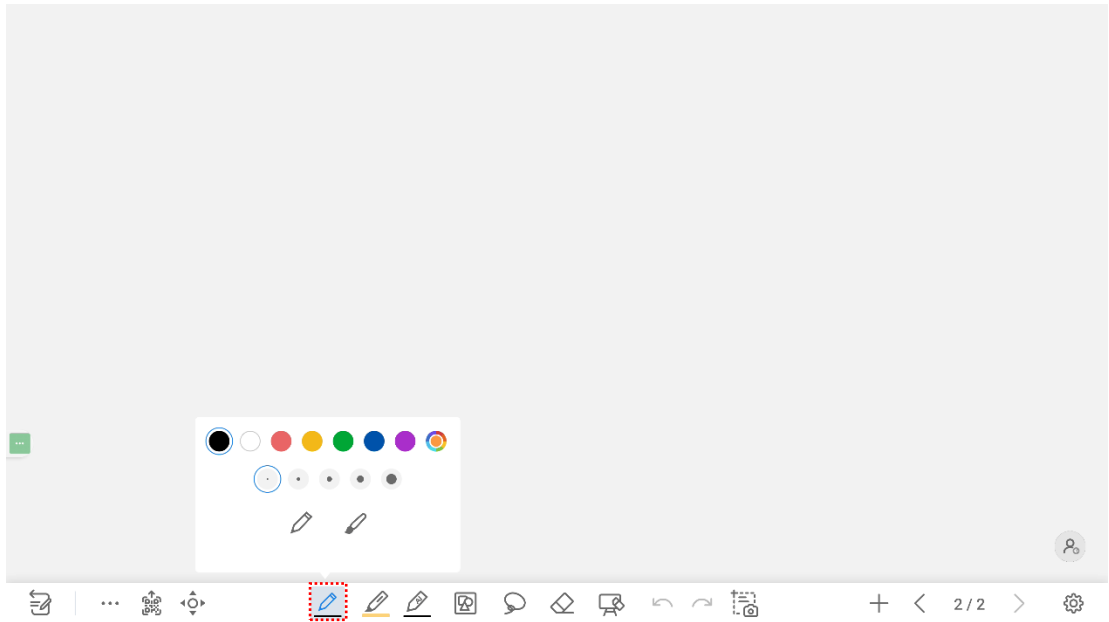

Einfügen der automatischen Form

Tippen Sie auf dem Whiteboard,  um die Form und das dreidimensionale Diagramm einzufügen, oder legen Sie die Formen und Farben fest.

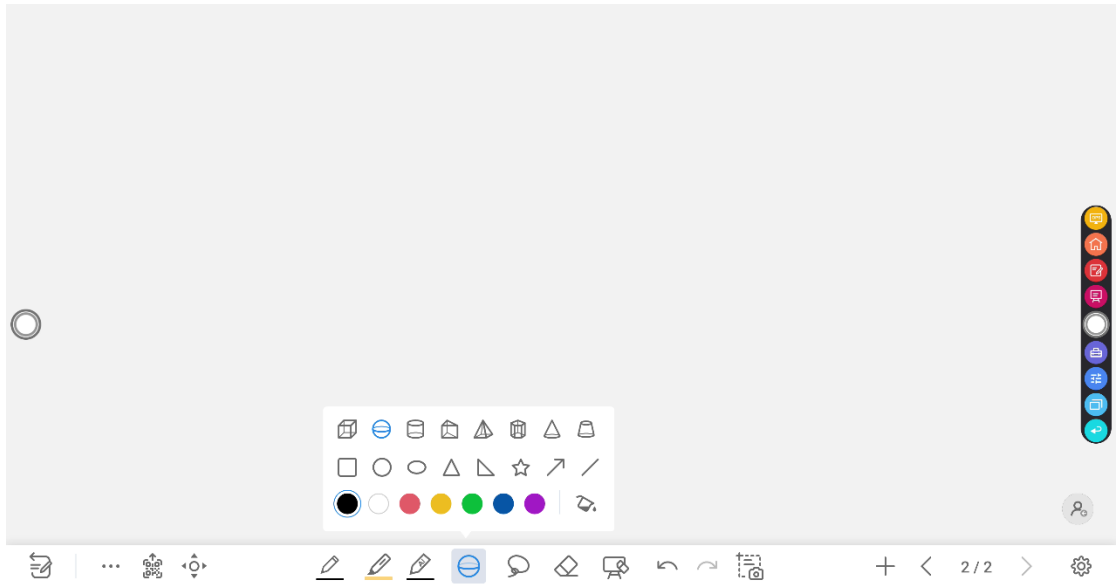

Das  Symbol unterstützt drei Status:

Nicht verfügbar: Das Symbol ist nicht verfügbar, wenn Benutzer Pfeil und Linie einfügen.

Nicht ausgewählt: Die Ränder von Formen werden eingefärbt, wenn das Symbol nicht ausgewählt ist.

Ausgewählt: Die Form wird mit Farben gefüllt, wenn Sie die Form importieren.

Auswählen

Tippen Sie auf dem Whiteboard und  der Benutzer kann die Daten auf der Seite auswählen, um sie zu verschieben/zu vergrößern/zu verkleinern/zu drehen/zu ändern.

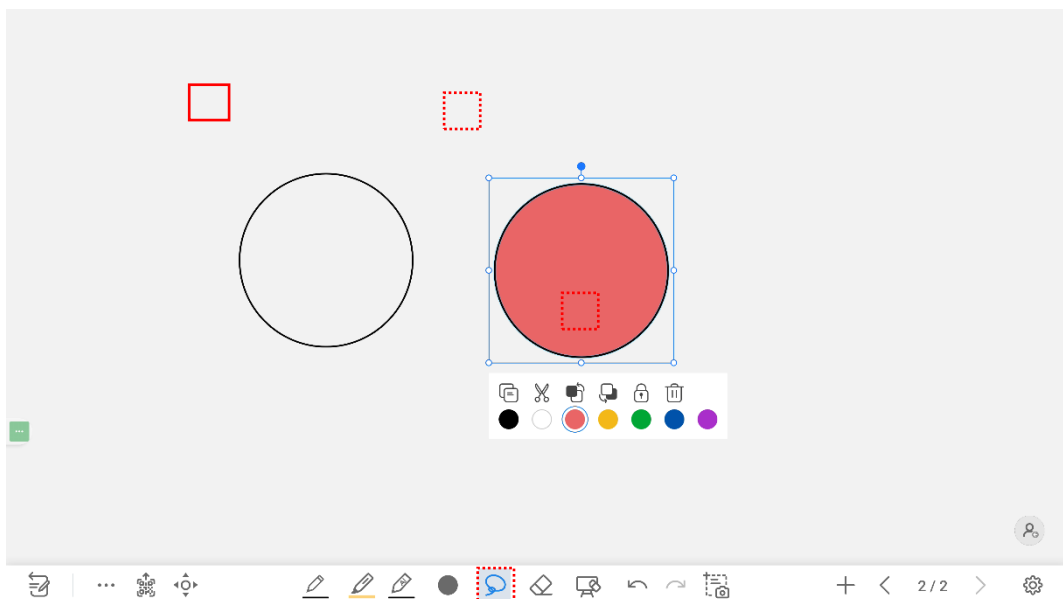



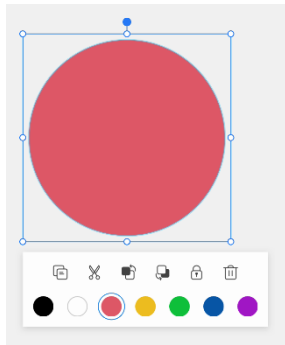



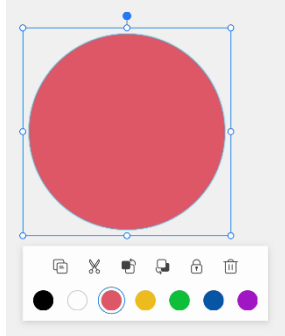

Drehen:





Vergrößern/Verkleinern:



Ikonen	Funktionen
	Drücken Sie lange auf dieses Symbol, um die ausgewählten Elemente zu drehen
	Tippen Sie auf dieses Symbol, um die Elemente zu kopieren.
	Tippen Sie auf dieses Symbol, um die Artikel auszuschneiden.
	Tippen Sie auf dieses Symbol, um zur obersten Ebene zu wechseln.
	Tippen Sie auf dieses Symbol, um auf die unterste Ebene zu verschieben.
	Tippen Sie auf dieses Symbol, um die Ebene zu sperren.
	Tippen Sie auf dieses Symbol, um die Elemente zu löschen.
	Einfügen (Drücken Sie etwa zwei Sekunden lang auf den Bildschirm. Das Symbol wird erst angezeigt, nachdem ein Objekt kopiert oder ausgeschnitten wurde.)
	Tippen Sie auf dieses Symbol, um die Ebene zu entsperren. (Das Symbol wird erst angezeigt, nachdem ein Objekt gesperrt wurde)

Radiergummi

Es stehen zwei Methoden zur Verfügung, um geschriebene Fehler oder Inhalte wie folgt zu löschen:

- Partieller Radiergummi: Tippen Sie auf,  um den vorbeigehenden Teil des Radiergummis zu löschen.
- Objektradierer: Tippen Sie hier,  um das gesamte Objekt zu löschen.

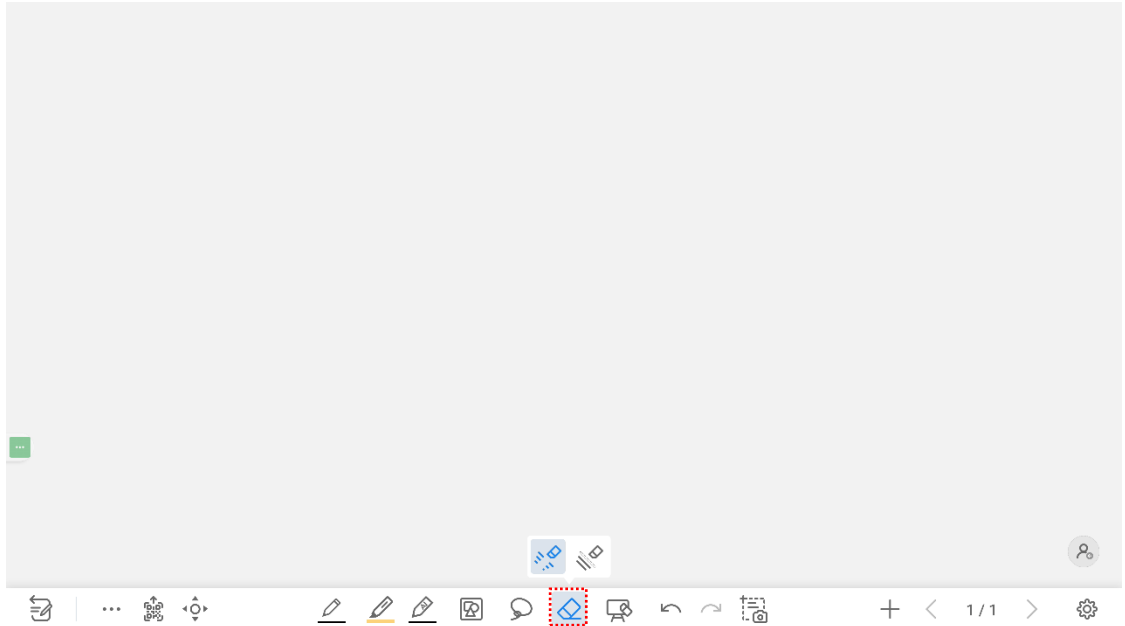

Notizen:

Sie können tippen , um Einstellungen > Standardeinstellungen > Radiergummi **aufzurufen** , um den Radiergummityp festzulegen.

Alle löschen

Tippen Sie auf der Whiteboard-Seite auf,  um die Popup-Fenster anzuzeigen, um den gesamten Inhalt auf der aktuellen Seite zu löschen, wie in der folgenden Abbildung dargestellt:

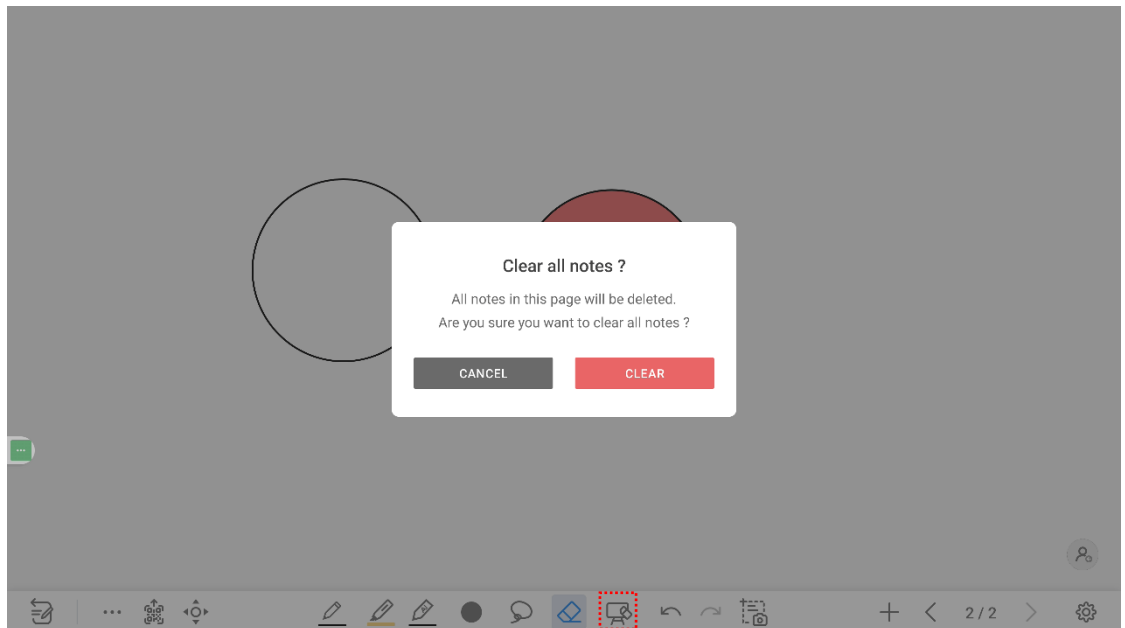

Gefangennahme

Tippen Sie auf , um einen Screenshot zu machen und die Daten in **Fotos und Dateien > Bilder > Bild zu speichern**.

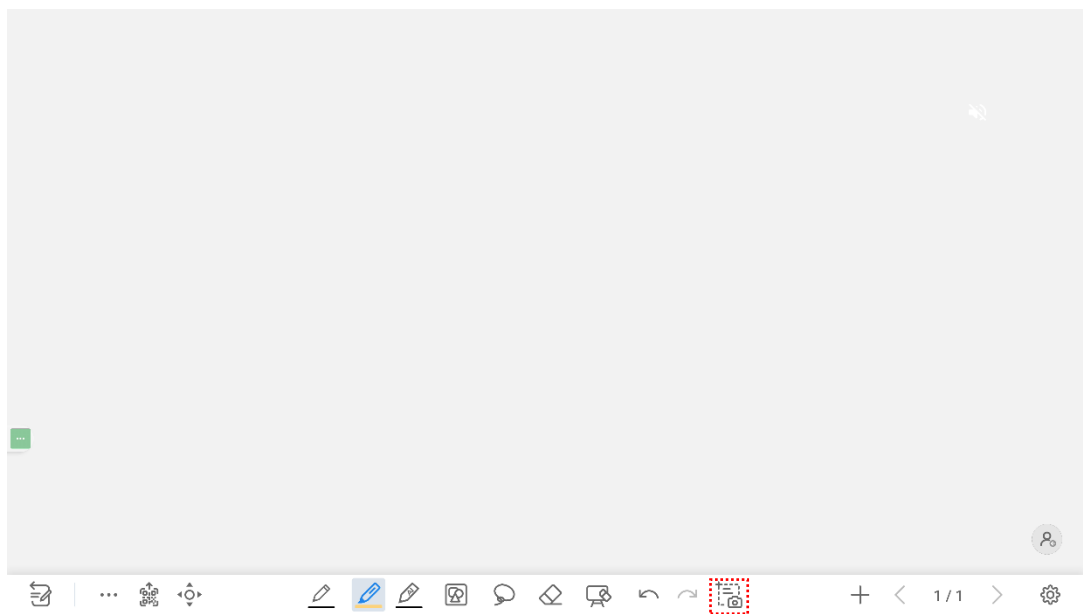

4.3.2 Whiteboard-Einstellung

Tippen Sie auf das  Symbol, um die Einstellungsleiste aufzurufen, Benutzer können die Objekterkennung, den Aktionshinweis, die Standardeinstellungen und die Handschrifterkennung festlegen.

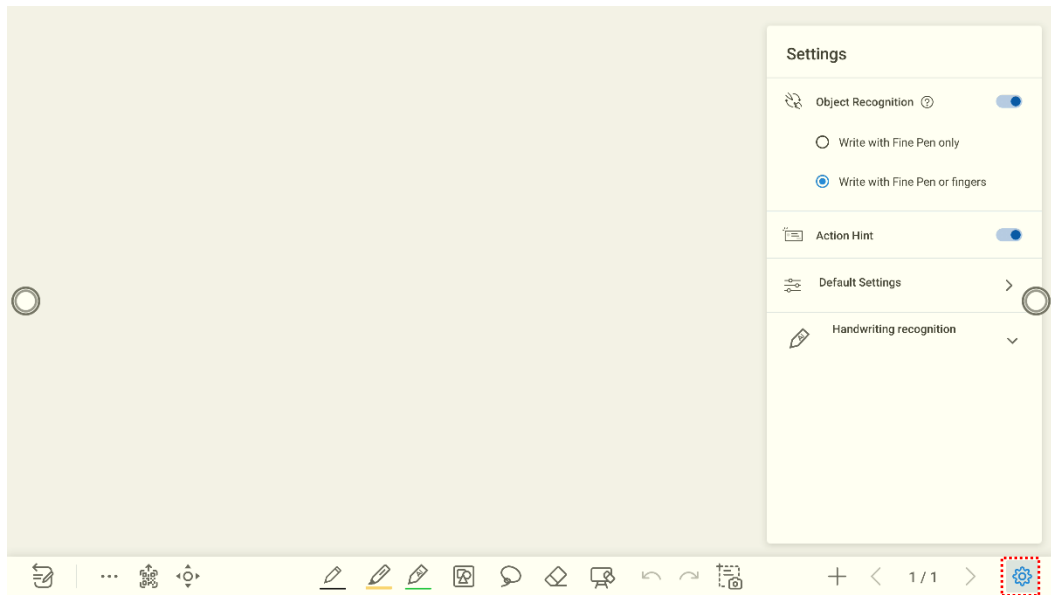

Objekterkennung

Benutzer können den Schieberegler ziehen, um die Objekterkennungsfunktion zu aktivieren, und auf das Symbol tippen,  um die Detailfunktionen anzuzeigen, wie in der folgenden Abbildung dargestellt:

Beispiel 1: Aktivieren des Schreibens nur mit feinem Stift

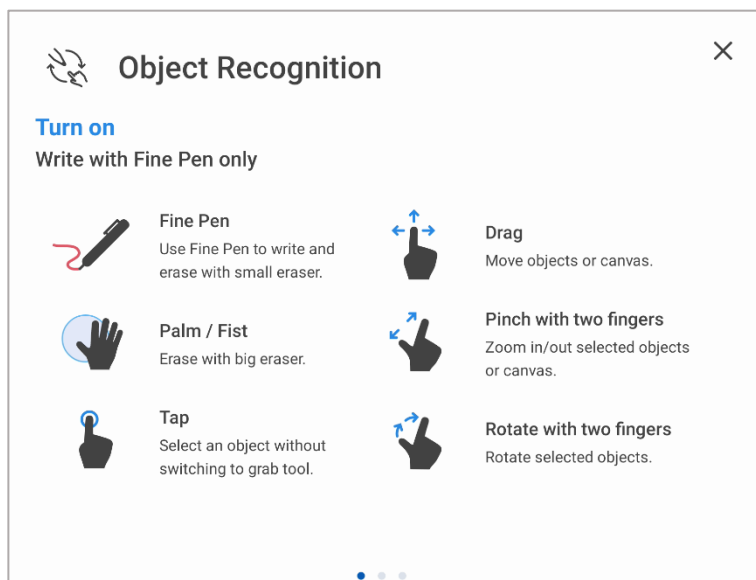

- Feiner Stift (2 mm): Benutzerfeiner Stift zum Schreiben und Radieren mit einem kleinen Radiergummi.
- Faust/Handfläche: Gekennzeichnet als Radiergummi (100 pt).
- Tippen: Wählen Sie ein Objekt aus, ohne zum Greifen-Werkzeug zu wechseln.
- Ziehen: Objekte oder Leinwand verschieben.
- Mit zwei Fingern kneifen: Ausgewählte Objekte oder Leinwand vergrößern/verkleinern.
- Mit zwei Fingern drehen: Dreht ausgewählte Objekte.

Beispiel 2: Aktivieren des Schreibens mit dem feinen Stift oder den Fingern

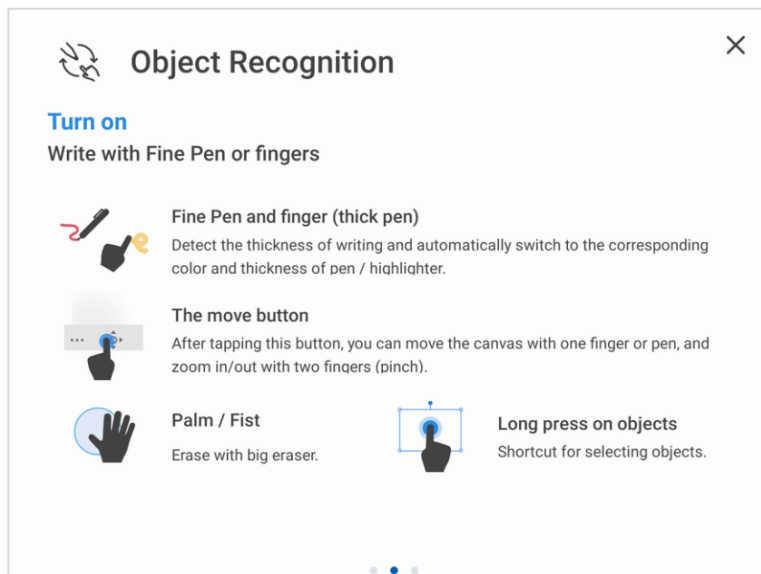

- Feiner Stift und Finger (dicker Stift): Benutzer Feiner Stift oder Finger (dicker Stift) zum Schreiben. Das System erkennt die Dicke des Schreibens und wechselt automatisch zur entsprechenden Farbe und Dicke des Stifts/Textmarkers.
- Die Schaltfläche "Verschieben": Nachdem Sie auf diese Schaltfläche geklickt haben, können Sie die Leinwand mit einem Finger oder Stift verschieben und mit zwei Fingern vergrößern/verkleinern (Pinch).
- Handfläche/Faust: Mit großem Radiergummi radieren.
- Langes Drücken auf Objekte: Tastenkürzel zum Auswählen von Objekten.

Beispiel 3: Deaktivieren der Objekterkennung

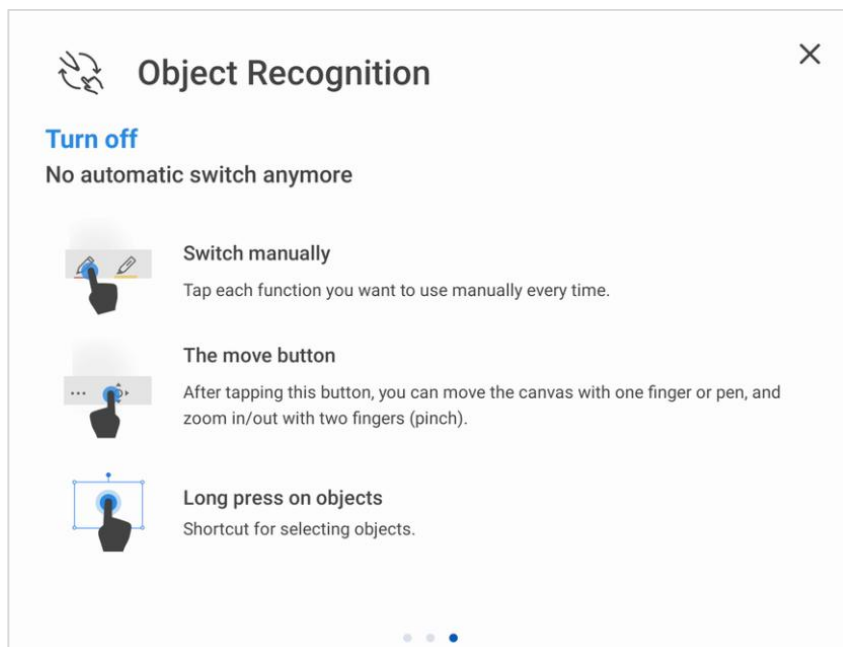

- Manuell wechseln: Tippe jedes Mal auf jede Funktion, die du manuell verwenden möchtest.

- Die Schaltfläche "Verschieben": Nachdem Sie auf diese Schaltfläche geklickt haben, können Sie die Leinwand mit einem Finger oder Stift verschieben und mit zwei Fingern vergrößern/verkleinern (Pinch).
- Langes Drücken auf Objekte: Tastenkürzel zum Auswählen von Objekten.

Handflächenablehnung: Ziehen Sie den Schieberegler, um die Handflächenabweisung zu aktivieren und zu deaktivieren . Wenn die Handflächenabweisung aktiviert ist, können Finger und Stift schreiben und zeichnen, aber Handfläche und Faust werden nicht erkannt.

Aktionshinweis: Ziehen Sie den Schieberegler, um den Aktionshinweis zu aktivieren.

Standardeinstellungen: Tippen Sie auf die Schaltfläche, um die Seite mit den Standardeinstellungen aufzurufen, jede neue Seite verwendet die Standardeinstellungen. Benutzer können den Hintergrund der Whiteboard-Seite festlegen, die Farbe und Dicke von Smooth Pen und Highlighter ändern, den Standardtyp des Radiergummis ändern, sowohl Objektradierer als auch partieller Radiergummi können eingestellt werden.

Handschrifterkennung: Tippen Sie hier, um die Sprache der Erkennung auszuwählen.

4.3.3 Seiten-Operationen

Sie können die Schreibseite in der Vorschau anzeigen, auswählen und löschen, Sie können die Seite auch auf dem USB-Flash-Gerät oder in lokalen Dateien speichern.

Seitenvorschau

Tippen Sie **1 / 1** im Whiteboard-Modus auf die untere rechte Ecke. Es werden alle Seiten angezeigt. Tippen Sie auf eine Seite, um zu dieser Seite zu wechseln, um weitere Vorgänge auszuführen, wie in der folgenden Abbildung dargestellt.

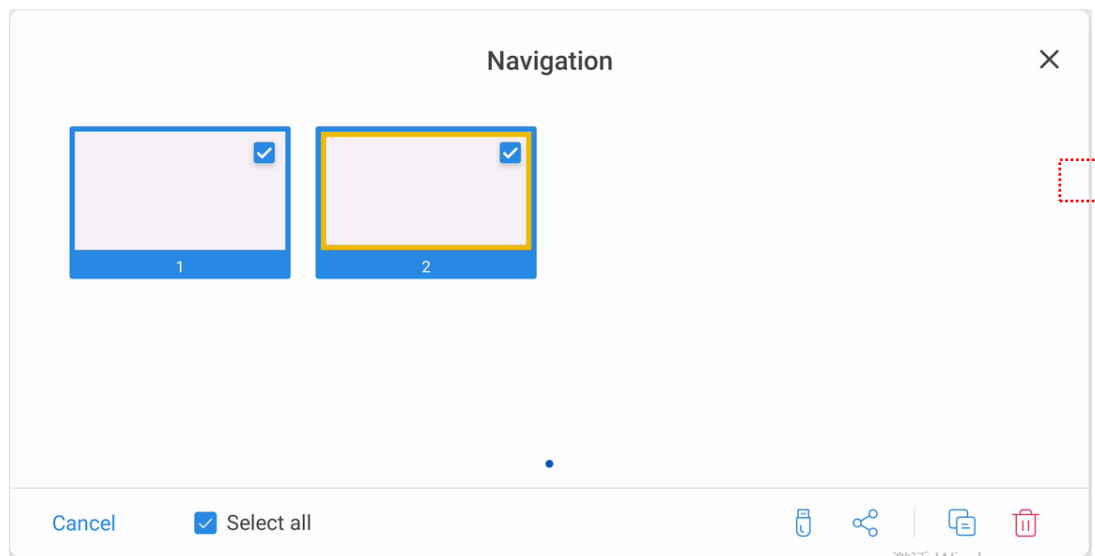





NOTE

Es werden nur 8 Seiten auf einmal angezeigt. Sie können mit einem Finger nach rechts oder links wischen, um mehr zu sehen.

Seiten-Bedienung

Auf der Navigationsseite können Sie Schreibseiten je nach Bedarf auswählen oder löschen, wie in der folgenden Abbildung dargestellt:

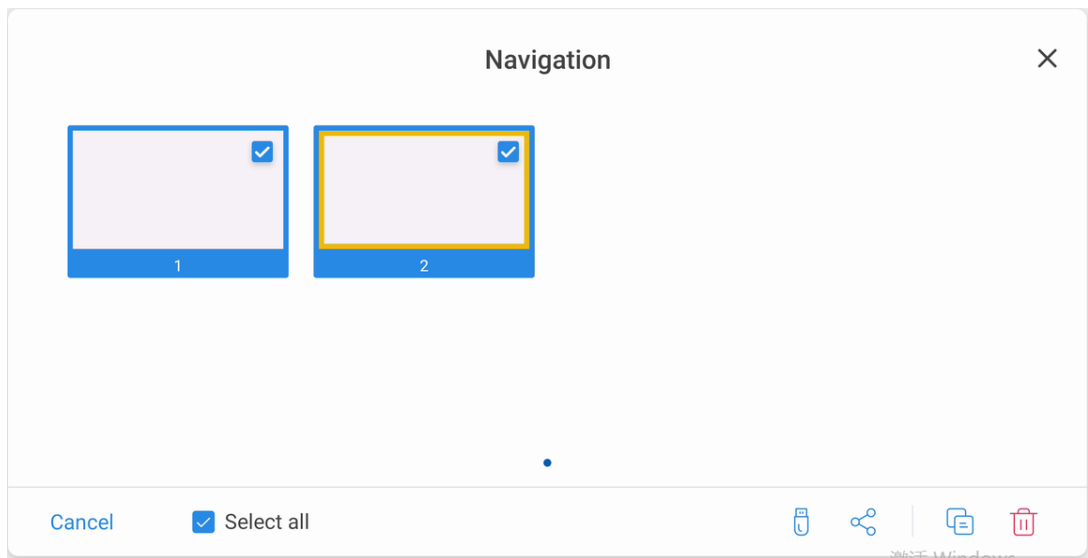

- Tippen Sie auf , um Seiten auszuwählen.
- Tippen Sie hier , um die Schreibseiten auf einem USB-Flash-Gerät zu speichern.
- Tippen Sie  auf, um die Schreibseiten in eine lokale Datei oder AquaMail freizugeben.
- Tippen Sie auf , um die Seite zu kopieren.
- Tippen Sie auf , um ausgewählte Seiten zu löschen.



4.3.4 Anmerkung



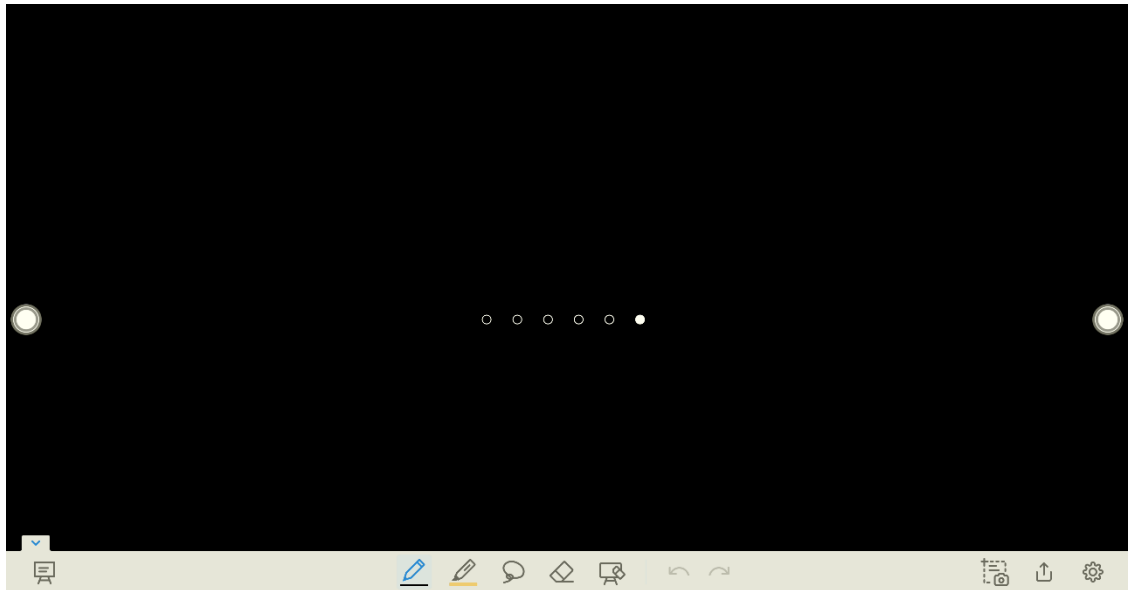

Im Anmerkungsmodus generiert das System einen transparenten Layer am oberen Rand des Bildschirms, und Benutzer können dem transparenten Layer Anmerkungen hinzufügen, bis der Anmerkungsmodus verlassen wird.

Der Benutzer kann den Anmerkungsmodus mit den folgenden zwei Methoden aufrufen:

- Tippen Sie auf das Symbol "" in der Symbolleiste;
- Tippen Sie in der **Benutzeroberfläche "Whiteboard"** auf das  Symbol "".



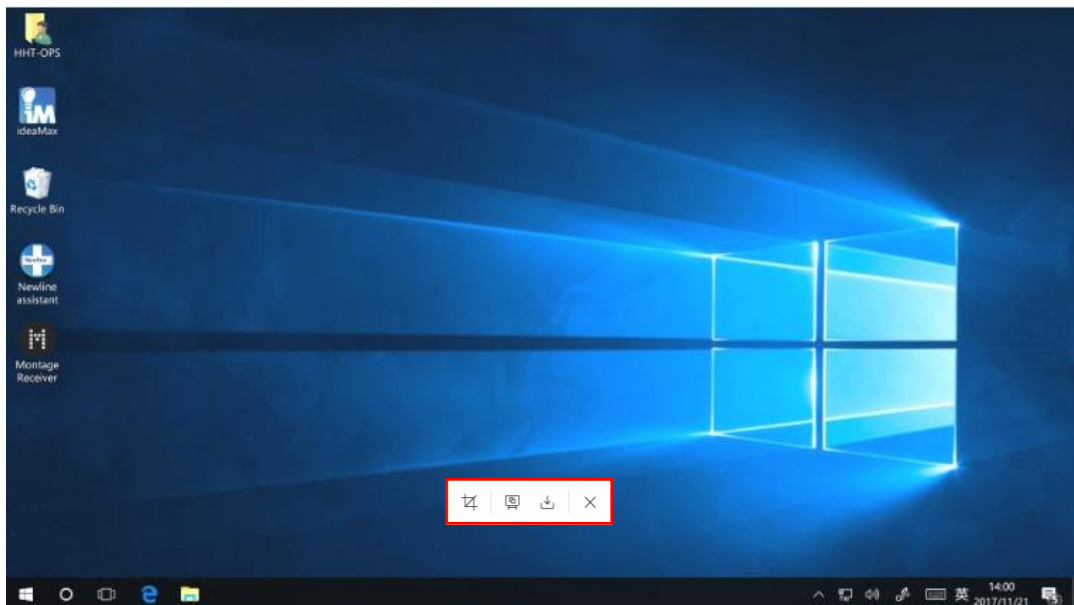

Machen Sie einen Screenshot

Tippen Sie auf  das Symbol, um die Benutzeroberfläche zum Erstellen eines Screenshots aufzurufen, Benutzer können auf das Symbol tippen,  um einen Screenshot zu machen. Tippen Sie auf  das Symbol, um in den Whiteboard-Modus zu wechseln. Tippen Sie auf  das Symbol, um den Screenshot zu speichern, und tippen Sie auf  das Symbol, um den Screenshot zu beenden.





Screenshot speichern

Tippen Sie auf  das Symbol, um die Oberfläche zum Speichern von Screenshots zu öffnen, Sie können den Screenshot wie folgt speichern oder freigeben:

Tippen Sie auf , um alle Seiten auszuwählen.

Tippen Sie auf , um Tipps anzuzeigen.

Tippen Sie  hier, um die Anmerkungsseiten auf einem USB-Flash-Gerät zu speichern.

Tippen Sie hier , um die Anmerkungsseiten für die lokale Datei oder AquaMail freizugeben.

Notizen:

Sie können **Dateien** > **Bilder** > Bildordner eingeben, um Screenshots anzuzeigen oder zu erhalten.

Einstellungen

Tippen Sie auf  das Symbol, um die Einstellungsoberfläche zu öffnen, Sie können die Objekterkennung, den Aktionshinweis und den automatischen Screenshot ein- und ausschalten. Wenn die Einstellung für automatische Screenshots aktiviert ist, erstellt das System beim Beenden des Anmerkungsmodus automatisch einen Screenshot.

Notizen:

Wenn Sie weitere Informationen benötigen, lesen Sie bitte die Whiteboard-Einstellung.

4.4 Anwendung

Schieben Sie auf der Startseite nach oben, um alle Anwendungen anzuzeigen. Die folgende Abbildung zeigt die Anwendungen, mit denen das System ausgeliefert wird.

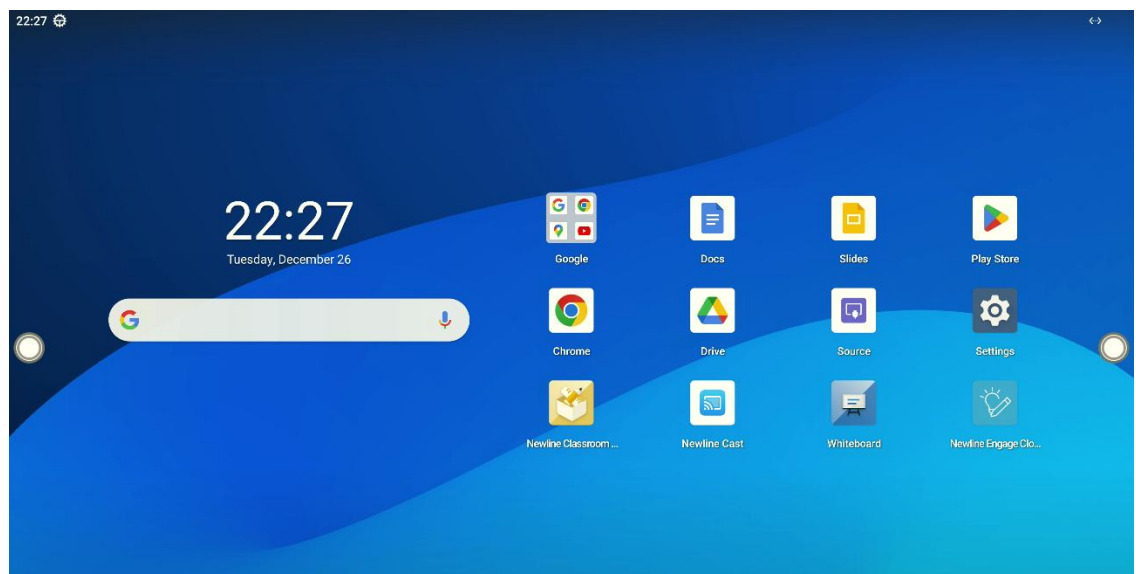

4.4.1 Google Play Store

Rufen Sie den Google Play Store auf, Sie können Apps nach Bedarf installieren, geben Sie meine Apps ein, um die Anwendungen zu deinstallieren.

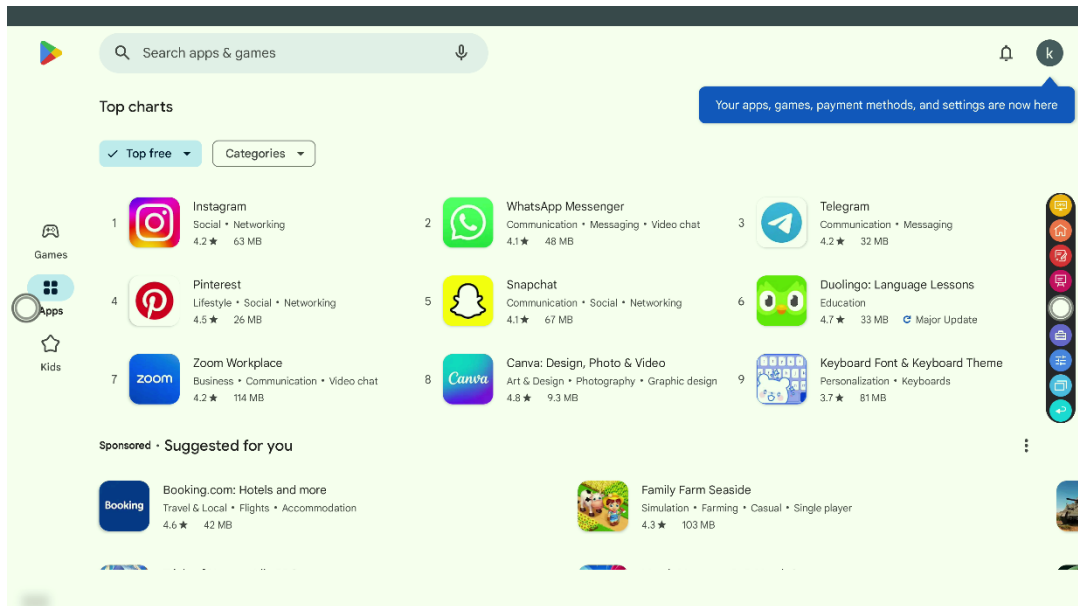

Notizen:

Stellen Sie vor der Installation einer Anwendung sicher, dass die Installationssperre geschlossen ist.

4.4.2 Zeilenumbruch-Display-Verwaltung+

Newline Display Management Plus ist eine Remote-Display-Management-Lösung, mit der Benutzer die Newline-Displays bequem von ihrem Schreibtisch aus zentral verwalten können. Benutzer können Apps bereitstellen und installieren, Anzeigeeinstellungen konfigurieren und Updates pushen, ohne hin und her kommunizieren zu müssen.

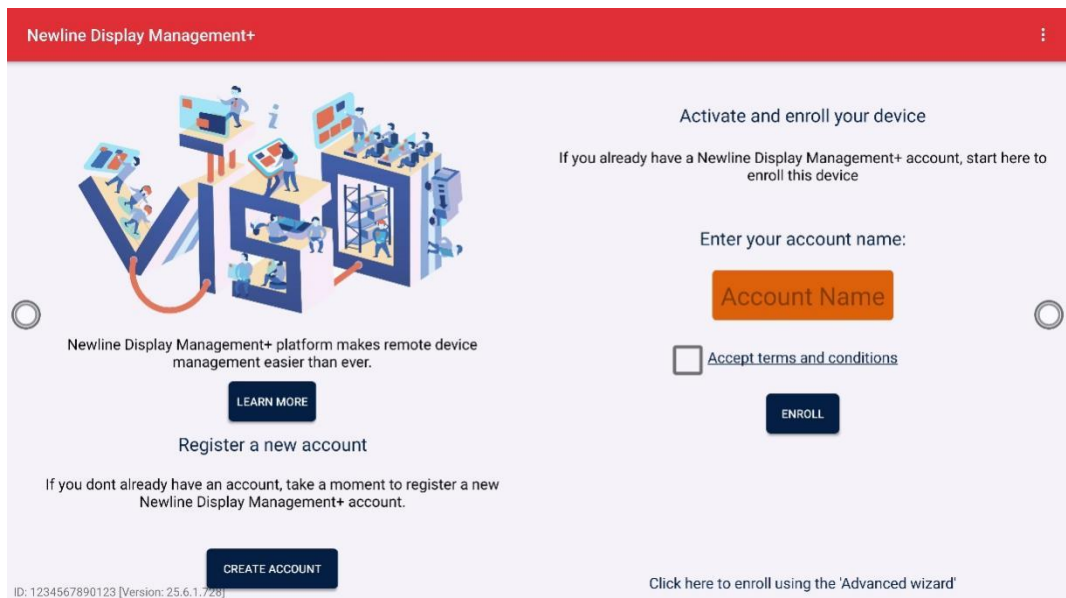

Notizen:

Bitte besuchen Sie unsere Website unter www.newline-interactive.com und geben **Sie Product > Softwarelösungen ein**, um weitere Informationen zu Newline Cast und Newline Display Management zu erhalten.

4.4.3 Neue Zeile Cast+

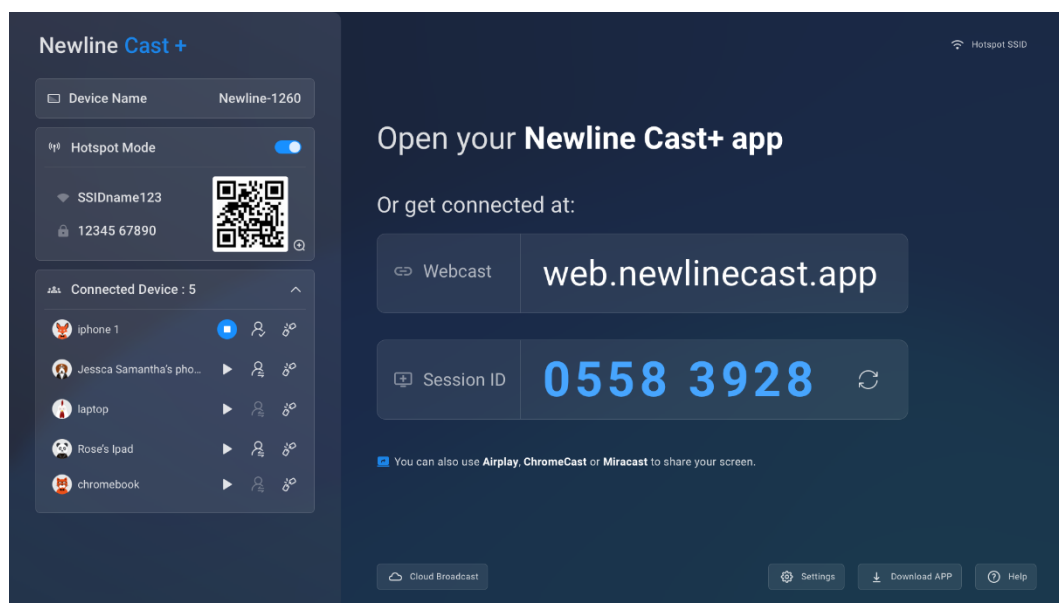

Müheleose Bildschirmfreigabe: Teilen Sie den Bildschirm Ihres Smartphones oder Laptops mit einem einzigen Fingertipp. Wir bieten Non-App-Casting über Airplay/Chrome Cast/Miracast/DLNA/Webcast an und unterstützen auch mobile und PC-Apps unter iOS/Mac OS/Windows/Android, wodurch Kabel oder Adapter überflüssig werden.

Tippen Sie  auf die Startseite, um Newline Cast+ einzugeben. Auf dem Bildschirm werden Anweisungen angezeigt, denen Sie folgen müssen, um drahtlos auf das Display zu übertragen, wie in der folgenden Abbildung dargestellt:



4.4.4 Dateien











Das Produkt unterstützt den Anschluss an einen USB-Flash-Speicher. In der Anwendung "Dateien" können Sie eine Vorschau aller Dateien auf dem internen Speicher und den über USB-Anschlüsse angeschlossenen Speichergeräten anzeigen.

Funktionen	Anweisung
Datei-Vorschau	Tippen Sie auf das Untermenü auf der linken Seite, um eine Vorschau der letzten Dateien, Bilder, Videos, Audiodateien, Dokumente und Download-Dateien anzuzeigen, Dateien auf externen Speichergeräten, die über die USB-Anschlüsse angeschlossen sind.
Dateisuche	Tippen Sie auf  und geben Sie die Schlüsselwörter in das Suchfeld ein. Das System zeigt eine Liste von Dateien an, die mit den gesuchten Schlüsselwörtern übereinstimmen.
Datei-Filterung	Tippen Sie  auf die obere rechte Ecke, um die Datei nach Namen sortiert oder geändert auszuwählen.
Datei-Operation	Tippen Sie  auf die obere rechte Ecke, um die Dateien auszuwählen, zu kopieren, einzufügen, zu löschen, zu verschieben und freizugeben.

4.4.5 Schnellansicht

Dieses Produkt unterstützt die Verwendung eines externen Visualizers. Nachdem der Visualizer angeschlossen ist, tippen Sie auf das Symbol ", um auf die Visualizer-Anwendung zuzugreifen.



SN	Name des Symbols	Icon-Funktion
1	Anmerkung	Tippen Sie auf  , um in den Anmerkungsmodus zu wechseln.
2	Whiteboard	Tippen Sie auf  , um in den Whiteboard-Modus zu wechseln.
3	Bildschirmanzeige	Tippen Sie auf  , um die Visualizer-Kamera anzuzeigen.
4	Bildschirm-Split-Modus (2)	Tippen Sie auf  , um im 2-Split-Screen-Modus anzuzeigen.
5	Bildschirm-Split-Modus (4)	Tippen Sie auf  , um im 4-Split-Screen-Modus anzuzeigen.
6	Kamera-Schalter	Tippen Sie auf  , um die Kamera hin und her einzuschalten.
7	Gefangennahme	Tippen Sie auf  , um einen Screenshot zu machen, Sie können den Screenshot auf  dem Whiteboard einfügen, in Dateien speichern, auf USB speichern oder  freigeben.
8	Drehung (im Uhrzeigersinn)	Drehen Sie das Kamerabild im Uhrzeigersinn.
9	Drehung (gegen den Uhrzeigersinn)	Drehen Sie das Kamerabild gegen  den Uhrzeigersinn.

10	Anpassung	Tippen Sie auf, um Helligkeit, Kontrast, Sättigung und Schärfe anzupassen.
11	Einstellung	Tippen Sie hier, um den Bildmodus, die Auflösung und das Farbsystem einzustellen.
12	Ausgang	Tippen Sie auf, um den Visualizer zu beenden.
13	Einfügen	Tippen Sie auf, um ein Bild aus den Dateien aufzunehmen oder einzufügen.

4.4.6 Wählen

Tippen Sie auf das Symbol " " im Anwendungsprogramm, um "**Abstimmen**" einzugeben:

Benutzer können ein Thema (nicht erforderlich) und Optionen eingeben (mindestens 2 Optionen, maximal 10 Optionen). Nach dem Tippen auf "**Abschließen**" wird ein QR-Code generiert, den die Benutzer mit ihren Mobilgeräten scannen können.

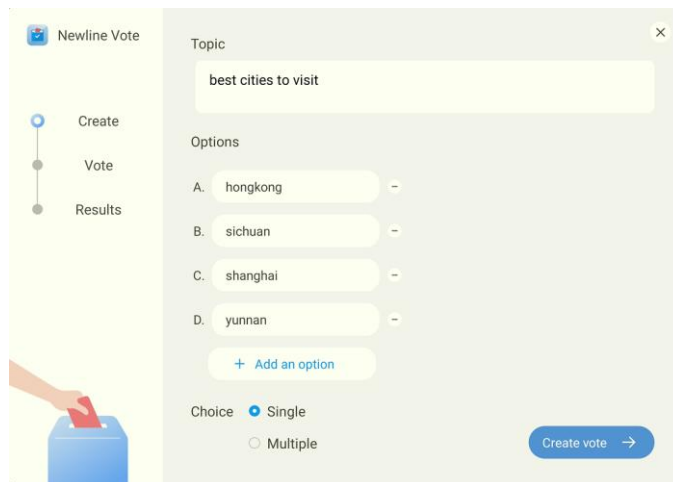

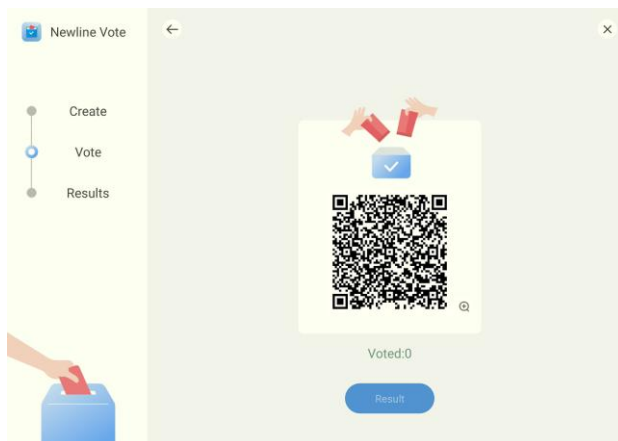

NOTE

"Voting" funktioniert nur, wenn sowohl das Panel als auch das mobile Endgerät mit dem Internet verbunden sind.

Der Benutzer sieht das Abstimmungsthema und die Optionen auf dem Mobilgerät, nachdem der QR-Code gescannt wurde. Nachdem Sie die Auswahl getroffen haben, tippen Sie auf **"Senden"**, um Ihre Stimme abzugeben.

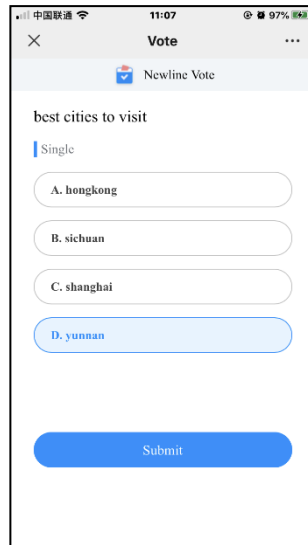

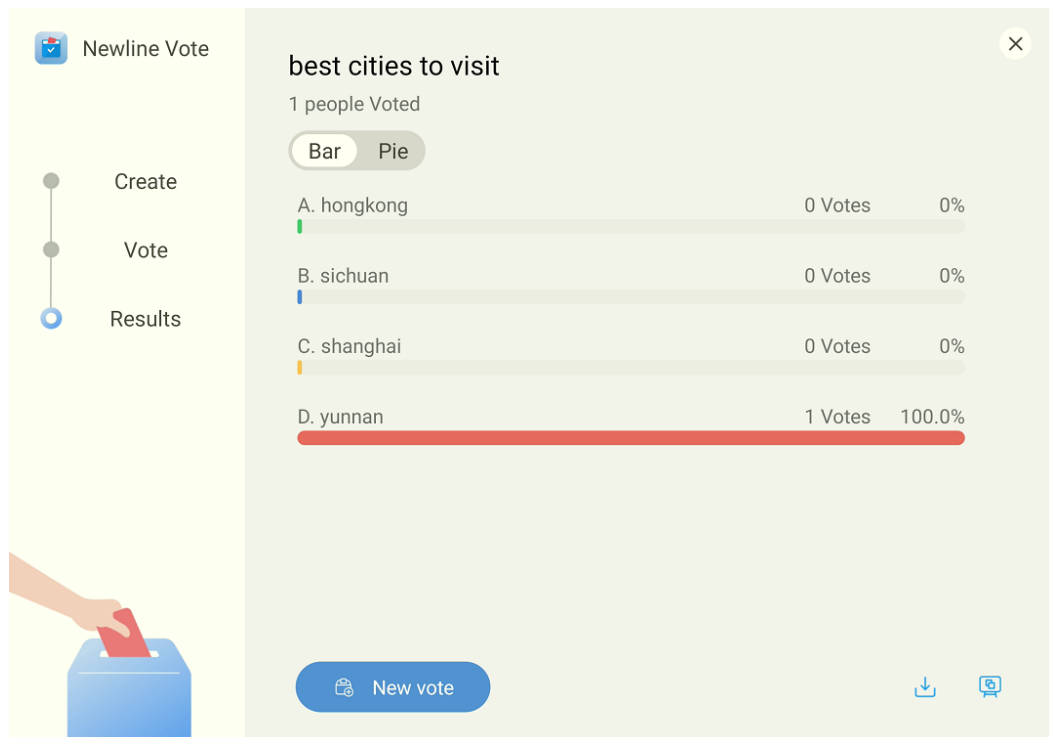

Im Abstimmungsprozess wird die Anzahl der Wähler in Echtzeit unter dem QR-Code angezeigt. Benutzer können auf die Schaltfläche **"Ergebnis"** tippen, um den aktuellen Abstimmungsprozess zu beenden und die Abstimmungsergebnisse anzuzeigen. Die Abstimmungsergebnisse können im Formular **"Tortendiagramm"** oder **"Balkendiagramm"** angezeigt werden.

Benutzer können auf **In Whiteboard einfügen** tippen, um die aktuellen Abstimmungsergebnisse in das Whiteboard einzufügen.



4.5 Erweiterte Funktionen

Funktionen	Status	Operation
Nur Ton	Nach dem Aufrufen des Nur-Sound-Modus wurde der Bildschirm gelöscht und der Ton normal abgespielt.	<p>Einschalten</p> <p>Tippen Sie auf das  Symbol im Schnelleinstellungsmenü.</p> <p>Ausschalten</p> <p>Tippen Sie auf eine beliebige Stelle auf dem Bildschirm.</p>
Kindersicherung	Wenn die Funktion eingeschaltet ist, wird das Kindersicherungssymbol in der oberen rechten Ecke des Bildschirms angezeigt, und die Funktionen der Fronttaste, der Berührung und der Fernbedienung schlagen fehl.	<p>Einschalten</p> <p>Drücken Sie die  Taste an der vorderen Taste 5 Sekunden lang.</p> <p>Ausschalten</p> <p>Drücken Sie lange auf die  Taste an der vorderen Taste, um die Sperre zu verlassen.</p>
Schlafen	Wechseln Sie in den Ruhezustand, der Bildschirm und die Hintergrundbeleuchtung sind ausgeschaltet, das Android-System und OPS laufen normal	<p>Einschalten</p> <p>Drücken Sie die Ein-/Aus-Taste</p> <p>Ausschalten</p> <p>1 Drücken Sie die Ein-/Aus-Taste, um aufzuwachen 2 Berühren Sie das Aufwachen 3 Aufwecken der Zugriffsquelle</p>
Gefrieren	Nach dem Aufrufen des Bildschirm-Freeze-Modus erscheint das Freeze-Screen-Symbol in der oberen rechten Ecke des Bildschirms	<p>Einschalten</p> <p>1 Drücken Sie die Freeze-Taste auf der Fernbedienung; 2 Tippe auf das Einfrieren-Symbol im Schnelleinstellungsmenü.</p> <p>Ausschalten</p> <p>1 Doppelklicke auf den Bildschirm; 2 Drücken Sie die Freeze-Taste auf der Fernbedienung.</p>
Bildschirm fallen lassen	Die Bildschirmhöhe wurde um ein Drittel reduziert	<p>Einschalten</p> <p>Vier Finger gleiten nach unten</p>

		<p>Ausschalten</p> <p>1 Tippe auf den oberen Bereich, um zur Originalseite zurückzukehren;</p> <p>2 Schalten Sie die Signalquelle um, um den Drop-Bildschirm zu verlassen.</p>
--	--	---

4.5.1 Gefangennahme

Mit der Screenshot-Funktion können Sie die aktuelle Seite erfassen und in Form eines Bildes speichern. Sie können den Screenshot auf folgende Weise aufrufen:

- Drücken Sie auf das Aufnahmesymbol auf der Fernbedienung.
- Tippen Sie auf das Screenshot-Symbol in der Schnellzugriffsleiste.
- Tippen Sie auf das Symbol "Speichern" auf der Anmerkungsseite.

Gemeinsame Funktionen:

- Freiheit: Wählen Sie den freien Modus, Sie können das Screenshot-Feld frei ziehen, um den Screenshot-Bildschirm anzupassen.
- Vollbild: Wählen Sie den Vollbildmodus, Vollbildaufnahme;
- Speichern: Klicken Sie auf Speichern, um den Screenshot abzurufen und automatisch zu speichern.
- Einfügen: Nehmen Sie den Screenshot als Bild und fügen Sie ihn in das Whiteboard ein.
- Schließen: Beenden Sie den Screenshot-Modus.

Screenshot speichern:

- In Bildern speichern: Speichern Sie den Screenshot in Bildern.
- Drucken: Geben Sie die Druckoberfläche ein, um den Screenshot zu drucken.
- Bluetooth: Teilen Sie den Screenshot per Bluetooth.
- Freigabe in der Nähe: Teilen Sie den Screenshot nach Freigabe in der Nähe.
- Aqua mail: Speichern Sie den Screenshot in Aqua mail.

4.5.2 Quellen

Tippen Sie auf der Startseite auf,  um die Auswahl der Signalquelle einzugeben, einschließlich OPS / Display Port / HDMI 1 / HDMI 2 / HDMI 3 / (F)Typ C / (R) TYP C/SDM.

Das Symbol ohne angeschlossene Signalquelle ist grau und das Symbol mit angeschlossener Signalquelle ist weiß. Nachdem Sie das weiße Symbol ausgewählt haben, kann der Inhalt der Signalquelle im Vorschaufenster für die Echtzeitvorschau angezeigt werden.







Sie können die Quellschnittstelle mit den folgenden Methoden eingeben:

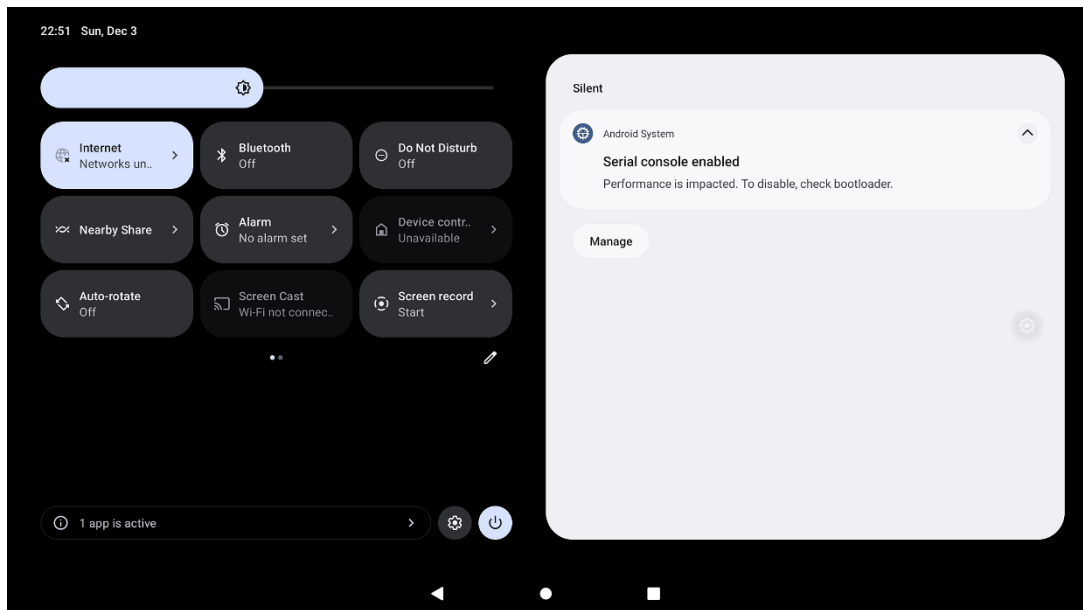







- Tippen Sie auf das  Symbol auf der Startseite.
- Tippen Sie auf das  Symbol auf der Fernbedienung.

4.5.3 Schnelleinstellungsmenü

Wenn Sie mit den Fingern vom oberen Bildschirmrand nach unten wischen, um auf das Menü "Schnelleinstellungen" zuzugreifen, werden links Tastenkombinationen und rechts Benachrichtigungen angezeigt, wie in der folgenden Abbildung dargestellt.



Ikone	Funktionen
	Ziehen Sie den Schieberegler, um die Helligkeit anzupassen.
	Tippen Sie hier, um die Einstellung Internet einzugeben.
	Tippen Sie auf, um Bluetooth zu aktivieren oder zu deaktivieren.
	Tippen Sie hier, um die Funktion "Nicht stören" zu aktivieren oder zu deaktivieren.
	Tippen Sie auf, um die Nearby Share-Oberfläche aufzurufen.
	Tippen Sie hier, um die Einstellung Alarm einzugeben.

Ikone	Funktionen
	Tippen Sie hier, um die Gerätesteuerungsfunktion zu aktivieren oder zu deaktivieren .
	Tippen Sie hier, um die Funktion "Automatisch drehen" zu aktivieren oder zu deaktivieren.
	Tippen Sie hier, um auf die Anwendung "Screen Cast" zuzugreifen.
	Tippen Sie hier, um auf die Anwendung "Bildschirmaufzeichnung" zuzugreifen.
	Tippen Sie, um das Kontextmenü zu bearbeiten, halten Sie die Maustaste gedrückt und ziehen Sie, um die Elemente hinzuzufügen.
	Tippen Sie auf, um die Benutzerauswahloberfläche aufzurufen, Sie können Benutzer wechseln, Benutzer und Gast hinzufügen.
	Tippen Sie auf, um die Einstellungsseite aufzurufen.
	Tippen Sie auf, um den Zugriff auf die Sperrung, das Ausschalten und den Neustart auszuwählen.



4.5.4 Automatisches Ausschalten

Wenn der Bildschirm für eine bestimmte Zeit nicht bedient wird, schaltet er sich automatisch aus. Wählen **Einstellungen> Stromversorgung** , um die Dauer festzulegen. Einzelheiten zur Einstellmethode finden Sie unter "**Fehler! Verweisquelle konnte nicht gefunden werden.**".

Wird er innerhalb der angegebenen Dauer erneut betätigt, wird der Bildschirm entsperrt. Andernfalls wechselt der Bildschirm in den Ausschaltmodus.

4.6 Einstellungen

Rufen Sie die Systemeinstellungsseite mit einer der folgenden Methoden auf:

- Tippen Sie  auf die Startseite.
- Tippen Sie im **Schnelleinstellungsmenü** auf das  Symbol.
- Drücken Sie die **MENU**-Taste auf der Fernbedienung.

4.6.1 Netzwerk & Internet

Rufen Sie das **Untermenü Netzwerk&Internet** auf , um Wi-Fi oder Ethernet zu aktivieren, Netzwerkinformationen anzuzeigen und die Wake-on-LAN-Funktion zu aktivieren.

Menü	Einstellung	Funktionen
Internet	Ethernet	Wenn der RJ45-Anschluss ordnungsgemäß mit dem Netzkabel verbunden ist, tippen Sie auf die Schaltfläche zum Anzeigen der MAC-Adresse, der IP-Adresse, des Gateways, der Subnetzmaske und der DNS-Informationen.
	Wi-Fi (Wi-Fi)	Die Standardeinstellung ist ein, wenn sowohl Ethernet als auch Wi-Fi verfügbar sind, wird Ethernet bevorzugt.
	Netzwerk-Einstellungen	Aktivieren oder deaktivieren Sie das automatische Einschalten von Wi-Fi und installieren Sie die Zertifikate nach Bedarf.
Wake-on-LAN	EIN/AUS	Tippen Sie auf die Schaltfläche, um die Wake-on-LAN-Funktion zu aktivieren. Die Standardeinstellung ist ausgeschaltet, eine Verbindung über das kabelgebundene Netzwerk kann das Display aufwecken.
Wake-on-WLAN	EIN/AUS	Tippen Sie auf die Schaltfläche, um die Funktion "Wake on Wireless LAN" zu aktivieren. Die Standardeinstellung ist aus, eine Verbindung über das drahtlose Netzwerk kann das Display aufwecken.
IP-Kontrolle	EIN/AUS	IP Control nutzt das Internet und das Internetprotokoll, um Daten zu übertragen und die drahtlose Kommunikation von Geräten zu ermöglichen.
Hotspot & Tethering	WLAN-Hotspot	Freigeben eines Netzwerks über einen WLAN-Hotspot
	USB-Tethering	Freigeben des Netzwerks über USB

Menü	Einstellung	Funktionen
	Bluetooth-Tethering	Teilen Sie das Netzwerk über Bluetooth
Zeitsparer	EIN/AUS	Aktivieren Sie die Funktion, um den Datenverbrauch zu reduzieren.
VPN	VPN	Konfigurieren des VPN und Überprüfen des Zertifizierungsstellenzertifikats
Privates DNS	EIN/AUS	Tippen Sie, um den DNS-Modus auszuwählen, aus, automatisch, Hostname des privaten DNS-Anbieters, drei Modi sind verfügbar

4.6.2 Vernetzte Geräte

Rufen Sie das **Untermenü Verbundene Geräte** auf, um die verbundenen Geräte zu überprüfen, das System erkennt das neue Gerät automatisch und stellt über Bluetooth eine Verbindung zu einem neuen Gerät her.

Menü	Funktionen
USB	Nachdem das Gerät über USB angeschlossen wurde, kann es Dateien übertragen oder aufladen.
Koppeln eines neuen Geräts	Schalten Sie Bluetooth ein und suchen Sie automatisch nach verfügbaren Geräten in der Nähe. 1 Beim Koppeln anderer Bildschirme, Mobiltelefone und Computer müssen Sie das Kopplungskennwort oder die Zwei-Wege-Bestätigung eingeben. 2 Bluetooth-Audio, Tastatur und Maus können direkt gekoppelt werden, ohne dass ein Passwort eingegeben werden muss.
Alle anzeigen	Alle Geräte können angezeigt werden, einschließlich gekoppelter und verfügbarer Geräte.
Bevorzugte Verbindung	Es kann so eingestellt werden, dass es in der Nähe über Bluetooth druckt/bildschirmt/teilt.

4.6.3 Apps

Rufen Sie das **Untermenü "Apps"** auf, um heruntergeladene Anwendungen, Bildschirmzeit, ungenutzte Apps und speziellen App-Zugriff anzuzeigen.

Menü	Funktionen
Alle Apps	Zeigen Sie die installierte App an, Sie können eine einzelne App eingeben, um Anwendungsinformationen festzulegen, wie z. B.: Benachrichtigung öffnen, Speicher und mobile Daten anzeigen und andere Informationen.
Standard-Apps	Anzeigen von Standard-Apps
Bildschirmzeit	Zeigen Sie die Nutzungszeit jeder App an
Ungenutzte Apps	Nicht verwendete Apps anzeigen
Spezieller App-Zugang	App-Zugriff

4.6.4 Benachrichtigungen

Rufen Sie das Untermenü **Benachrichtigungen auf**, um die Benachrichtigungen über Apps zu verwalten, den Benachrichtigungsverlauf anzuzeigen, die Benachrichtigungen über Konversationen festzulegen usw.

Menü	Funktionen
App-Einstellungen	Legt fest, ob App-Benachrichtigungen aktiviert sind.
Verlauf der Benachrichtigungen	Benachrichtigungsverlauf anzeigen
Geräte- und App-Benachrichtigungen	Legen Sie fest, welche Apps oder Geräte Benachrichtigungen lesen können.
Sperrbildschirm für Benachrichtigungen	Legen Sie fest, wie Benachrichtigungen auf der Sperrbildschirmseite angezeigt werden sollen.
Nicht stören	Legen Sie fest, wie Apps und Benachrichtigungen im Modus "Nicht stören" angezeigt werden.
Drahtlose Notfallwarnung	Ein-/Ausschalten
Stille Benachrichtigungen in der Statusleiste ausblenden	Ein-/Ausschalten
Snoozing von Benachrichtigungen zulassen	Ein-/Ausschalten
Benachrichtigungspunkt auf dem App-Symbol	Ein-/Ausschalten
Erweiterte Benachrichtigungen	Ein-/Ausschalten

4.6.5 Lagerung

Rufen Sie das Untermenü **Speicher** auf, um die Speicher- und Speicherplatzverteilung des Geräts und der Festplatte anzuzeigen.

Menü	Funktionen
Dieses Gerät	Zeigt den Speicher für die Anzeige an
USB	Zeigt den Speicher des externen USB-Sticks an
SD-Karte	Zeigt den Speicher der SD-Karte an

4.6.6 Schall und Vibration

Rufen Sie das **Untermenü Töne und Vibration auf**, um den Ton der Medienlautstärke, der Anruflautstärke, der Alarmlautstärke und der Benachrichtigungslautstärke anzupassen.

Auf der Benutzeroberfläche können auch der Standard-Benachrichtigungstön, der Standard-Alarmton, der Ton für die Bildschirmsperre und die Berührungstöne eingestellt werden.

Menü	Funktionen
Medienvolumen	Anpassen der Lautstärke von Medien
Anrufvolumen	Passen Sie die Lautstärke des Anrufs an
Lautstärke des Alarms	Passen Sie die Lautstärke des Alarms an
Meldevolumen	Passen Sie die Lautstärke der Benachrichtigung an
Auswahl der Tonausgabe	Lautsprecher: Wählen Sie diese Option, der Ton wird aus dem IFPD-Lautsprecher ausgegeben. S/PDIF: Wählen Sie diese Option, der Ton kommt aus dem Gerät, das an den S/PDIF-Anschluss angeschlossen ist. ARC: Wählen Sie diese Option, der Ton kommt aus dem Gerät, das an den HDMI-Ausgang (ARC) angeschlossen ist. Lineout: Wählen Sie diese Option, der Ton kommt aus dem Gerät, das an den Line-Out-Anschluss angeschlossen ist. Mixes: Wählen Sie diese Option, der Ton wird von allen vier Optionen gleichzeitig ausgegeben.
Nicht stören	Schalten Sie den Modus "Nicht stören" ein oder aus und stellen Sie die verfügbaren Apps auf den Modus "Nicht stören" ein.
Medien	Festlegen der Medieninformationen
Standard-Benachrichtigungston	Festlegen des Standard-Benachrichtigungstons
Standard-Alarmton	Festlegen des Standard-Alarmtons
Ton der Bildschirmsperre	Ein-/Ausschalten
Berührungsgerausche	Ein-/Ausschalten

4.6.7 Zeigen

Rufen Sie das Untermenü Anzeige auf, um Helligkeit, Sperrbildschirm, Bildschirm-Timeout, dunkles Design, Anzeigegröße und -text, Design, Logo, Logo festlegen, Farben und Bildschirmschoner einzustellen.

Menü	Einstellung	Funktionen
Helligkeit	Helligkeitsstufe	Helligkeitsstufe anpassen
	Adaptive Helligkeit	Ein-/Ausschalten, Nach dem Öffnen wird der Bildschirm entsprechend der Lichtwahrnehmung auf den Augenschutzzustand eingestellt.
Anzeige sperren	Bildschirm sperren	Legen Sie die Betriebsinformationen der Sperrbildschirmseite fest.
	Zeitüberschreitung des Bildschirms	Stellen Sie die Bildschirmschonerzeit ein, der Bildschirm wird nach Erreichen der eingestellten Zeit automatisch gesperrt.
Aussehen	Dunkles Thema	Ein-/Ausschalten, Standard aus
	Text und Größe anzeigen	Festlegen von Schriftgröße und Bildschirmgröße
Thema	Google-Thema	Ein-/Ausschalten

	Zeilenumbruch Thema 1	Ein-/Ausschalten, gleiches Thema wie Zeilenumbruch Q
	Zeilenumbruch Thema 2	Ein-/Ausschalten, gleiches Thema wie Zeilenumbruch Z
Logo		Ein-/Ausschalten
Farbe		Ein-/Ausschalten
Bildschirmschoner		Ein-/Ausschalten

4.6.8 Tapete & Stil

Rufen Sie das Untermenü **Hintergrundbild & Stil** auf, um das Hintergrundbild über den Dateibetrachter und die Fotos anzupassen.

Menü	Funktionen
Hintergrundbild ändern	Veränderbares Hintergrundbild (das Hintergrundbild muss kleiner als 10 MB sein und die Auflösung ist kleiner oder gleich 4K)
Farbe der Tapete	Veränderbare Tapetenfarbe
Grundfarben	Veränderbare Grundfarben
Dunkles Thema	Ein-/Ausschalten
Thematische Symbole	Ein-/Ausschalten

4.6.9 Sicherheit

Rufen Sie das Untermenü **"Sicherheit"** auf, um den Sicherheitsstatus anzuzeigen, "Mein Gerät" zu suchen, die Sicherheit zu aktualisieren und die Bildschirmsperre hinzuzufügen.

Menü	Funktionen
Google Play schützen	Überprüfen Sie die Apps und das Gerät auf schädliches Verhalten.
Mein Gerät suchen	Melden Sie sich bei Ihrem Google-Konto an und folgen Sie den Anweisungen, um Ihr vermisstes Gerät zu finden.
Sicherheitsupdate	Nach Update suchen
Bildschirmsperre	Keine: Deaktivieren Sie die Bildschirmsperre.
	Wischen: Wischen Sie zum Entsperren über den Bildschirm.
	Muster: Zeichnen Sie ein Entsperrmuster, das Muster muss mindestens 4 Punkte verbinden.
	PIN: Legen Sie den PIN-Code fest, der PIN-Code muss mindestens 4-stellig sein.
	Passwort: Legen Sie das Passwort fest, das Passwort muss mindestens 4 Zeichen lang sein.
Weitere Sicherheitseinstellungen	Legen Sie das Smart Lock fest, zeigen Sie die Verschlüsselung und die Anmeldeinformationen an und installieren Sie sie.

4.6.10 Ort

Rufen Sie das Untermenü **Standort** auf, um den Standort zu verwenden, die zuletzt aufgerufenen Apps und die Ortungsdienste anzuzeigen.

Menü	Funktionen
Standort verwenden	Ein-/Ausschalten
Berechtigungen für den App-Standort	Legen Sie die Berechtigung der App für den Zugriff auf den Standort des Geräts fest.

4.6.11 Passwörter & Konto

Rufen Sie das Untermenü Passwörter und Konten auf, um Konten und Passwörter anzuzeigen und hinzuzufügen.

Menü	Funktionen
Kennwörter	Tippen Sie hier, um sich beim Google-Konto anzumelden.
Dienst zum automatischen Ausfüllen	Ein-/Ausschalten
Konten	Fügen Sie ein neues Google-Konto hinzu
Automatisches Synchronisieren von App-Daten	Ein-/Ausschalten

4.6.12 Symbolleiste

Rufen Sie das Untermenü Symbolleiste auf, um festzulegen, ob die Symbolleiste angezeigt werden soll.

- Links: Tippen Sie hier, um die linke Symbolleiste ein- oder auszuschalten.
- Rechts: Tippen Sie hier, um die rechte Symbolleiste ein- oder auszuschalten.

4.6.13 Eingangs- und Ausgangseinstellung

Rufen Sie das **Untermenü Eingang und Ausgang** auf, um die Home-Quelle und die USB-Verbindung festzulegen, die neue Eingangsquelle und CEC Auto zu aktivieren.

Menü	Funktionen
Startquelle	Passen Sie die Einstellungen an, um nach dem Einschalten eine Verbindung zur Signalquelle herzustellen.
Neue Eingangsquelle	Ein-/Ausschalten Nachdem die Funktion aktiviert wurde, kann das System automatisch auf den Bildschirm der neu angeschlossenen Signalquelle umschalten. Die Prioritäten lauten wie folgt: Startquelle → Neue Eingangsquelle → KEK
CEC Automatisches Einschalten	" CEC Auto Power On " ist aktiviert, wenn der HDMI-Anschluss des Panels an ein CEC-Gerät (z. B. eine DVD) angeschlossen ist und sowohl das CEC-Gerät als auch das Panel ausgeschaltet sind. Wenn das CEC-Gerät eingeschaltet ist, schaltet sich das Panel automatisch ein, nachdem es einen Befehl vom CEC erhalten hat. Ermöglicht angeschlossenen Geräten, das Display einzuschalten. Die Standardeinstellung ist ein, folgen Sie automatisch den

	Mehrbenutzereinstellungen.
Automatische Abschaltung CEC	Ermöglicht es dem Display, die angeschlossenen Geräte auszuschalten. "CEC Auto Power Off" ist aktiviert, wenn der HDMI-Anschluss des Panels an ein CEC-Gerät angeschlossen ist und sowohl das CEC-Gerät als auch das Panel eingeschaltet sind, wenn das Panel ausgeschaltet ist, schaltet sich das CEC-Gerät nach Erhalt des Befehls automatisch aus. Wenn das CEC-Gerät ausgeschaltet wird, schaltet sich das Panel nach Erhalt des Befehls automatisch aus.
Automatischer App-Start	Tippen Sie auf, um die App oder eine URL auszuwählen, die beim Start automatisch ausgeführt wird, der automatische Start der App funktioniert nur auf dem Android-System. 1. Die Standardeinstellung ist ausgeschaltet; 2. Es kann jeweils nur eine Newline-App ausgewählt werden. 3. Geben Sie den Link ein, booten Sie automatisch, springen Sie zur URL.

4.6.14 Leistungseinstellung

Rufen Sie das Untermenü "**Ein/Aus**" auf, um das Ein- oder Ausschalten wie folgt einzustellen:

Menü	Einstellung	Funktionen
Automatisches Einschalten	Ein-/Ausschalten	Tippen Sie auf, um die Funktion zu aktivieren, Benutzer können die Einschaltzeit einstellen.
Einschaltzeit	Stellen Sie die Uhrzeit ein	Stellen Sie die Einschaltzeit ein, das System schaltet sich automatisch zur angepassten Zeit ein.
Automatische Abschaltung	Ein-/Ausschalten	Tippen Sie auf, um die Funktion zu aktivieren, Benutzer können die Ausschaltzeit einstellen.
Zeit des Ausschaltens	Stellen Sie die Uhrzeit ein	Stellen Sie die Ausschaltzeit ein, das System schaltet sich automatisch zur angepassten Zeit aus.
Energieeinsparung	Festlegen der Häufigkeit für das automatische Herunterfahren	Legen Sie eine Dauer fest, nach der der Bildschirm in den Sperrmodus wechselt, wenn der Bildschirm nicht bedient wird. Wenn der Bildschirm nach dem Sperren des Bildschirms nicht innerhalb von 120 Sekunden bedient wird, wechselt der Bildschirm in den Ausschaltmodus. Die Dauer kann auf 30 MIN, 60 MIN, 90 MIN, 120MIN oder NIE eingestellt werden . Sie können diese Dauer auch anpassen, und der Bereich liegt zwischen 3 Minuten und 480 Minuten.
Option für den Netzschalter	Schlafen	Stellen Sie das System in den Energiesparmodus ein, wenn der Benutzer die Ein-/Aus-Taste drückt.
	Ausschalten	Stellen Sie das System auf Ausschalten ein, wenn der Benutzer die Ein-/Aus-Taste drückt.
Tippen, um den Bildschirm zu aktivieren	Ein-/Ausschalten	Tippen Sie, um die Funktion zu aktivieren, Benutzer können den Bildschirm berühren, um das System aus dem Energiesparmodus aufzuwecken.
Aufwecken der Signalquelle	Ein-/Ausschalten	Tippen Sie, um die Funktion zu aktivieren, und greifen Sie auf die Signalquelle zu, um das Display aufzuwecken.

**NOTE**

NIE zeigt an, dass die Funktion für den automatischen Abschaltmodus nicht aktiviert ist.

4.6.15 Screen-Eye-Filter

Rufen Sie das Untermenü "**Bildschirm-Filter**" auf , um **den Schreibmodusfilter**, **den Helligkeitsmodusfilter** und **den Blaulichtfilter** festzulegen. Wenn nur die **Einstellung Blaulichtfilter** aktiviert ist, kann die **Filterstufe** eingestellt werden.

Menü	Einstellung	Funktionen
Filter für den Schreibmodus	Ein- /Ausschalten	Tippen Sie hier, um die Funktion zu aktivieren, das Display ändert die Helligkeit des Whiteboards im Schreibmodus, Schreibmodus-Filter und Helligkeitsmodus-Filter schließen sich gegenseitig aus und können nicht gleichzeitig geöffnet werden.
Filter für den Helligkeitsmodus	Ein- /Ausschalten	Tippen Sie, um die Funktion zu aktivieren, das Display ändert die Bildschirmhelligkeit basierend auf dem Umgebungslicht.
Blaulicht-Filter	Ein- /Ausschalten	Tippen Sie hier, um die Funktion zu aktivieren, die Filterstufe färbt Ihren Bildschirm gelb, dies erleichtert das Betrachten Ihres Bildschirms oder das Lesen bei Licht.
Filterstufe	Festlegen der Filterstufe	Festlegen der Filteramplitude

Anmerkung:

Studien haben gezeigt, dass die kurzwelligeren blauen Lichtstrahlen von Displays ebenso wie die ultravioletten Strahlen Augenschäden verursachen können, die Augen und die Netzhaut schädigen und das Sehvermögen im Laufe der Zeit beeinträchtigen können. Der Newline-Blaulichtfilter ist eine Augenschutzfunktion, die das blaue Licht reduzieren kann. TT-6523QA /TT-7523QA /TT-8623QA hat diese Zertifizierung erhalten.

Um Ihre Augen vor längerer Displaynutzung zu schützen, empfehlen wir Ihnen dringend, Folgendes zu tun:

- Lassen Sie Ihre Augen nach 2 Stunden ununterbrochener Anwendung 10 Minuten ruhen.
- Rollen Sie Ihre Augen nach oben zu Ihren Augenbrauen und rollen Sie dann alle paar Stunden in einem großen Kreis mit den Augen.
- Schauen Sie alle 20 Minuten des Bildschirms 20 Sekunden lang in die Ferne.
- Wenn deine Augen wund werden, schließe deine Augen für eine Minute.

Verwendung von wenig blauem Licht

Durch die Verringerung des blauen Lichts, das vom interaktiven Flachbildschirm ausgestrahlt wird, wird die Exposition Ihrer Augen mit blauem Licht reduziert.

Der interaktive Flachbildschirm verwendet einen Standardeinstellungsmodus für das Panel mit niedrigem Blaulichtgehalt, der bei Verwendung im Standardeinstellungsmodus vom TÜV zertifiziert ist, um die Blaulichtleistung zu reduzieren und ein entspannenderes und weniger stimulierendes Bild beim Lesen von Inhalten auf dem Bildschirm zu erzeugen.

Die Hardwarelösung wurde entwickelt, um die Emission des blauen Lichtbereichs zu steuern. Anstatt den gesamten Blaubereich zu reduzieren, wirkt sich die ausgewählte Bereichsverkleinerung nicht auf die CCT und die Anzeigefarbe aus. Es setzt den Benutzer

weniger Blaulichtemission aus und ermöglicht es ihm, gute Farben auf dem Display zu genießen.

Flimmerfrei

Das Flimmerphänomen besteht darin, dass der Bildschirm weiterhin zwischen hell und dunkel wechselt, d.h. der Bildschirm flackert ständig. Ein Flimmerphänomen wird vom menschlichen Auge möglicherweise nicht wahrgenommen, aber das Auge reagiert dennoch auf das Flackern des Bildschirms (die Iris dehnt sich entsprechend den Helligkeitsänderungen aus und zieht sich zusammen).

Um dieses Phänomen zu verbessern, verwenden wir die DC-Dimmtechnologie, um es zu verbessern, und haben die Zertifizierung für flimmerfreies Dimmen erhalten.

4.6.16 Googeln

Rufen Sie das **Google-Untermenü auf, um sich bei Ihrem Google-Konto anzumelden und die kontobezogenen Dienste festzulegen**, einschließlich Sicherheitsdaten, Wiederherstellungsdaten usw.

Sie können sich auf folgende Weise in Ihrem Google-Konto anmelden:

- Schieben Sie auf der Startseite nach rechts, um die Google-Login-Oberfläche aufzurufen.
- Melden Sie sich in einer der Google Apps an.
- Geben Sie **Einstellungen > Google ein** , um sich anzumelden.

4.6.17 System

Rufen Sie das **Untermenü System auf**, um Informationen zur Systemversion und den Admin-Modus anzuzeigen.

Menü	Einstellung	Funktionen
Sprachen & Eingabe	Festlegen der Sprache und Tastatur	Sprache, App-Sprache, Bildschirmtastatur und physische Tastatur können ausgewählt werden.
Geste	Schnell zu öffnende Kamera	Ein-/Ausschalten
	Systemnavigation	Gestennavigation, 3-Tasten-Navigation wählbar.
Datum & Uhrzeit	Uhrzeit automatisch einstellen	Ein-/Ausschalten
	Datumsformat auswählen	Ein-/Ausschalten
Sicherungskopie	Sichern Sie auf Google Drive	Ein-/Ausschalten
Mehrere Benutzer	Ein-/Ausschalten	Aktivieren Sie die Funktion, um Ihr Tablet freizugeben, indem Sie neue Benutzer hinzufügen. Jeder Benutzer hat einen persönlichen Bereich auf Ihrem Tablet. Das Symbol  wird auf der Sperrbildschirmseite und im Schnelleinstellungsmenü angezeigt, wenn die Funktion aktiviert ist.
	Eigentümer	Profilinformationen: Tippen Sie hier, um das Besizersymbol und den Namen zu ändern.

		<p>Besitzer-Importdaten: Wenn Sie mehr als zwei Geräte hatten und die Einstellung beibehalten möchten. Sie können die Exportdatei auf den USB-Stick legen und an den USB-Anschluss anschließen und dann die Importoption drücken, um die Einstellung zu importieren, die Sie auf dem anderen Gerät vorgenommen haben.</p> <p>Exportdaten des Besitzers: Wenn Sie mehr als zwei Geräte hatten und die Einstellung beibehalten möchten. Sie können die Einstellungen auf der Einstellungsseite exportieren. Alle Konfigurationseinstellungen werden als Datei mit dem Namen 811config.json exportiert.</p>
	Benutzer hinzufügen	<p>Sie können dieses Gerät mit anderen Personen teilen, indem Sie zusätzliche Benutzer erstellen. Jeder Benutzer hat seinen eigenen Bereich mit anpassbaren Optionen wie Apps, Hintergrundbildern und so weiter.</p> <p>Zu neuem Benutzer wechseln: Tippen Sie hier, um zu einem anderen Benutzer oder Gast zu wechseln.</p> <p>Benutzer löschen: Löscht das Benutzerkonto.</p> <p>Benutzerimport: Wenn Sie die Einstellung beibehalten möchten. Sie können die Exportdatei auf einen USB-Stick legen und an den USB-Anschluss anschließen und dann die Importoption drücken, um die Einstellung zu importieren, die Sie auf dem anderen Gerät vorgenommen haben. Sie können auch die Einstellungen desselben Geräts importieren oder exportieren. Die Einstellungen verschiedener Benutzer können untereinander exportiert werden.</p> <p>Benutzerexport: Wenn Sie die Einstellung beibehalten möchten. Sie können die Einstellungen auf der Einstellungsseite exportieren, alle Konfigurationseinstellungen werden als Datei mit dem Namen 811config.json exportiert.</p>
	Gast hinzufügen	Für den Zugriff auf das System als Gast ist kein Passwort erforderlich.
Optionen zurücksetzen	Zurücksetzen Wi-Fi, Handy & Bluetooth	Tippen Sie hier, um alle Netzwerkeinstellungen zurückzusetzen.
	App-Einstellungen zurücksetzen	Tippen Sie auf, um alle Einstellungen zurückzusetzen.
	Zurücksetzen auf Werkseinstellungen	Tippen Sie auf, um alle Daten zu löschen.
Fortgeschritten	Systemaktualisierung	Die Upgrade-Optionen lauten wie folgt: OTA, Over-the-Air-Update-Methode und automatische

		Updates.
	Sicherheitsschlösser	Häufigkeit der Entfernung von Whiteboard- und Screenshot-Daten: Sie können den Zeitraum festlegen, in dem die Daten aufbewahrt werden. Wenn die eingestellte Zeit erreicht ist, werden die Daten automatisch gelöscht.
		USB-Sperre: Wenn Sie die USB-Sperre aktivieren, wird unter dem Smart-System nur der USB-Datenträger gesperrt, der Benutzer kann die Daten von der USB-Festplatte nicht lesen, aber es können USB-Maus und -Tastatur verwendet werden. Unter der externen Quelle werden alle USB-Geräte blockiert. Hinweise: Sobald die USB-Sperrfunktion aktiviert ist, ist sie für den Eigentümer, alle Benutzer und den Gast wirksam. Unabhängig davon, ob der Besitzer, Benutzer oder Gast das System betritt, ist die USB-Lock-Funktion immer gültig.
		Installationssperre: Wenn Sie die Installationssperre aktivieren, können Sie unter dem Smart-System keine Software über den App Store oder ein USB-Flash-Laufwerk installieren.
		Gadget-Sperre: Alle installierten Anwendungen werden hier aufgelistet, Sie können alle Gadgets deaktivieren, die Sie nicht in der Gadgets-Liste anzeigen möchten, außer Whiteboard und Einstellungen.
		Einstellungssperre: Wenn Sie die Einstellungssperre aktivieren, werden die einstellungsbezogenen Symbole als gesperrt angezeigt, wenn Sie die Einstellung vornehmen möchten, müssen Sie in den Admin-Modus wechseln und ihn ausschalten.
		Netzschaltersperre: Wenn Sie die Netzschaltersperre aktivieren, wird der Netzschalter gesperrt, unabhängig von Android oder externen Quellen.
		Sperre der vorderen Tasten: Wenn Sie die Sperre der vorderen Tasten aktivieren, wird die vordere Taste gesperrt, unabhängig von Android oder externen Quellen.
		Ändern des Passworts für den Admin-Modus
	Volumen	Die maximale Lautstärke wurde in Schritten von 10 % festgelegt



Konten mit mehreren Benutzern

Es gibt mehrere Benutzerrollen auf dem System, und die Berechtigungen für jede Rolle können zugewiesen werden, wie in der folgenden Tabelle gezeigt.



Funktionen	Administrator	Eigentümer	Benutzer	Gast
Fassungsvermögen	1	1	Keine Mengenbegrenzung	1
Zusammenstellung des Passworts	≤16 Ziffern	4 Ziffern	4 Ziffern	Nichts
Erweitertes Menü aufrufen	2364606633	2364606633	Keine Erlaubnis	Keine Erlaubnis

So erstellen Sie mehrere Benutzer

Das Symbol für mehrere Benutzer  wird auf der Sperrbildschirmseite und im Schnelleinstellungsmenü angezeigt, wenn die Funktion für mehrere Benutzer aktiviert ist, tippen Sie auf das Symbol, um Rollen hinzuzufügen und Benutzer zu wechseln. Sie können ein Konto auf folgende Weise erstellen:

- Geben Sie **Einstellungen > System > Mehrere Benutzer** ein, um Benutzer hinzuzufügen.
- Tippen Sie auf das  Symbol auf der Sperrbildschirmseite, um Benutzer hinzuzufügen.
- Tippen Sie auf das  Symbol im Schnelleinstellungsmenü, um Benutzer hinzuzufügen.

So wechseln Sie Konten zwischen mehreren Benutzern

- Geben Sie **Einstellungen > System ein > Mehrere Benutzer> wechseln Sie zu einem neuen Benutzer.**
- Tippen Sie auf das  Symbol auf der Sperrbildschirmseite, um den Benutzer zu wechseln.
- Tippen Sie auf das  Symbol im Schnelleinstellungsmenü, um den Benutzer zu wechseln.

4.6.18 Über Tablet

Rufen Sie das Untermenü "**Über das Tablet**" auf, um die Systeminformationen wie Modell, Seriennummer, Systemversion, Firmware-Version, IP-Adresse, MAC-Adresse usw. zu überprüfen. usw.

Menü	Funktionen
Gerätename	Gerätename anzeigen

Modell	Modell des Anzeigegeräts
WIDDER	Zeigen Sie den Arbeitsspeicher des Geräts an
Seriennummer	Seriennummer anzeigen
Android-Version	Android-Version anzeigen
Firmware-Version	Firmware-Version anzeigen
IP-Adresse	IP-Adresse anzeigen
Mac-Adresse	Mac-Adresse anzeigen
Bluetooth-Adresse	Bluetooth-Adresse anzeigen
Betriebszeit	Anzeige der Betriebszeit
Bildschirmzeit	Tippen Sie hier, um die Art der Bildschirmzeit festzulegen, zu den Optionen gehören die gesamte Bildschirmzeit, die tägliche Bildschirmzeit und die wöchentliche Bildschirmzeit.

5 Steuerung der seriellen Schnittstelle

RS232-Kommunikationskabel (bitte kreuzige Datenkabel verwenden)

STEC KNAD EL	Dieses Gerät	Computer
1	NC	NC
2	RXD0	TXD0
3	TXD0	RXD0
4	NC	NC
5	GND	GND
6	NC	NC
7	NC	NC
8	NC	NC
9	NC	NC
Deckel	GND	GND

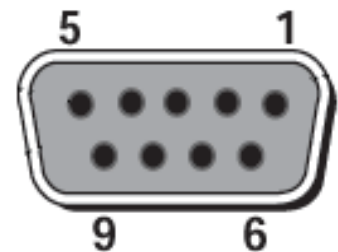

RS232-Anschluss
des Panels

Verbinden Sie den RS-232-Anschluss mit dem PC oder dem steuernden Produkt. Aktivieren Sie die serielle RS-232-Schnittstelle, und schließen Sie die folgende Konfiguration ab.

Port: COM1 (abhängig vom PC oder der Portnummer des steuernden Produkts eingestellt)			
Baudrate	19200	Ungerade/Ungerades Häkchen	Nichts
Datenbits	8	Stopp-Bit	1

In den folgenden Tabellen sind die Steuerungscode, Abfragecodes und Rückgabecodes aufgeführt.

Funktion	Steuern von Codes	Rückgabecodes
Einschalten	7F 08 99 A2 B3 C4 02 FF 01 00 CF	7F 09 99 A2 B3 C4 02 FF 01 00 01 CF
Ausschalten	7F 08 99 A2 B3 C4 02 FF 01 01 CF	7F 09 99 A2 B3 C4 02 FF 01 01 01 CF
Stummschalten/Stummschaltung aufheben	7F 08 99 A2 B3 C4 02 FF 01 02 CF	7F 09 99 A2 B3 C4 02 FF 01 02 01 CF
Signalquelle	7F 08 99 A2 B3 C4 02 FF 01 06 CF	7F 09 99 A2 B3 C4 02 FF 01 06 01 CF
Whiteboard aktivieren	7F 08 99 A2 B3 C4 02 FF 01 07 CF	7F 09 99 A2 B3 C4 02 FF 01 07 01 CF
Status anzeigen	7F 08 99 A2 B3 C4 02 FF 01 09 CF	7F 09 99 A2 B3 C4 02 FF 01 09 01 CF
HDMI vorne / HDMI 1	7F 08 99 A2 B3 C4 02 FF 01 0A CF	7F 09 99 A2 B3 C4 02 FF 01 0A 01 CF
HDMI hinten 1 / HDMI 2	7F 08 99 A2 B3 C4 02 FF 01 52 CF	7F 09 99 A2 B3 C4 02 FF 01 52 01 CF
HDMI hinten 2 / HDMI 3	7F 08 99 A2 B3 C4 02 FF 01 53 CF	7F 09 99 A2 B3 C4 02 FF 01 53 01 CF
VGA / USB-C (Vorderseite)	7F 08 99 A2 B3 C4 02 FF 01 54 CF	7F 09 99 A2 B3 C4 02 FF 01 54 01 CF
USB-C (Rückseite)	7F 08 99 A2 B3 C4 02 FF 01 55 CF	7F 09 99 A2 B3 C4 02 FF 01 55 01 CF
Interner PC	7F 08 99 A2 B3 C4 02 FF 01 38 CF	7F 09 99 A2 B3 C4 02 FF 01 38 01 CF
DP	7F 08 99 A2 B3 C4 02 FF 01 56 CF	7F 09 99 A2 B3 C4 02 FF 01 56 01 CF
Nach oben	7F 08 99 A2 B3 C4 02 FF 01 13 CF	7F 09 99 A2 B3 C4 02 FF 01 13 01 CF
Bild nach unten	7F 08 99 A2 B3 C4 02 FF 01 14 CF	7F 09 99 A2 B3 C4 02 FF 01 14 01 CF
BD-	7F 08 99 A2 B3 C4 02 FF 01 17 CF	7F 09 99 A2 B3 C4 02 FF 01 17 01 CF
VOL +	7F 08 99 A2 B3 C4 02 FF 01 18 CF	7F 09 99 A2 B3 C4 02 FF 01 18 01 CF
Menü	7F 08 99 A2 B3 C4 02 FF 01 1B CF	7F 09 99 A2 B3 C4 02 FF 01 1B 01 CF
Homepage	7F 08 99 A2 B3 C4 02 FF 01 1C CF	7F 09 99 A2 B3 C4 02 FF 01 1C 01 CF

Rückgabe (Ausfahrt)	7F 08 99 A2 B3 C4 02 FF 01 1D CF	7F 09 99 A2 B3 C4 02 FF 01 1D 01 CF
OKAY	7F 08 99 A2 B3 C4 02 FF 01 2B CF	7F 09 99 A2 B3 C4 02 FF 01 2B 01 CF
←	7F 08 99 A2 B3 C4 02 FF 01 2C CF	7F 09 99 A2 B3 C4 02 FF 01 2C 01 CF
→	7F 08 99 A2 B3 C4 02 FF 01 2D CF	7F 09 99 A2 B3 C4 02 FF 01 2D 01 CF
↑	7F 08 99 A2 B3 C4 02 FF 01 2E CF	7F 09 99 A2 B3 C4 02 FF 01 2E 01 CF
↓	7F 08 99 A2 B3 C4 02 FF 01 2F CF	7F 09 99 A2 B3 C4 02 FF 01 2F 01 CF
Lautstärke einstellen	7F 08 99 A2 B3 C4 02 FF 05 XX CF	7F 09 99 A2 B3 C4 02 FF 05 XX 01 CF
Abfrage der Firmware- Versionsnummer	7F 08 99 A2 B3 C4 02 FF 01 3D CF	7F 09 99 A2 B3 C4 02 FF 01 3D XX CF Hinweis: XX steht für Version (20211110183518)
Festlegen des Anzeigemodus	7F 08 99 A2 B3 C4 02 FF 06 XX CF	7F 09 99 A2 B3 C4 02 FF 06 XX 01 CF
Aktivieren Sie die Anmerkungsfunktion	7F 08 99 A2 B3 C4 02 FF 01 40 CF	7F 09 99 A2 B3 C4 02 FF 01 40 01 CF
Erhöhen Sie die Helligkeit der Hintergrundbeleuchtung	7F 08 99 A2 B3 C4 02 FF 01 47 CF	7F 09 99 A2 B3 C4 02 FF 01 47 01 CF
Hintergrundbeleuchtung verringern Helligkeit	7F 08 99 A2 B3 C4 02 FF 01 48 CF	7F 09 99 A2 B3 C4 02 FF 01 48 01 CF
Legen Sie den Wert von Helligkeit der Hintergrundbeleuchtung	7F 08 99 A2 B3 C4 02 FF 09 XX CF	7F 09 99 A2 B3 C4 02 FF 09 XX 01 CF
Hintergrundbeleuchtung des Schalters	7F 08 99 A2 B3 C4 02 FF 01 15 CF	7F 09 99 A2 B3 C4 02 FF 01 15 XX CF
Zur Bildschirmsperre wechseln	7F 08 99 A2 B3 C4 02 FF 01 57 CF	7F 09 99 A2 B3 C4 02 FF 01 57 01 CF
Screenshot	7F 08 99 A2 B3 C4 02 FF 01 1F CF	7F 09 99 A2 B3 C4 02 FF 01 1F 01 CF
Einstellungen	7F 08 99 A2 B3 C4 02 FF 01 20 CF	7F 09 99 A2 B3 C4 02 FF 01 20 01 CF
Ein-/Aus-Schalter für Einfrieren	7F 08 99 A2 B3 C4 02 FF 01 3B CF	7F 09 99 A2 B3 C4 02 FF 01 3B 01 CF

Anfrieren	7F 09 99 A2 B3 C4 02 FF 0B 00 CF	7F 09 99 A2 B3 C4 02 FF 0B 00 01 CF
Einfrieren Aus	7F 09 99 A2 B3 C4 02 FF 0B 01 CF	7F 09 99 A2 B3 C4 02 FF 0B 01 01 CF
Stummschaltung ein	7F 09 99 A2 B3 C4 02 FF 0F 00 CF	7F 09 99 A2 B3 C4 02 FF 0F 00 01 CF
Stummschaltung aus	7F 09 99 A2 B3 C4 02 FF 0F 01 CF	7F 09 99 A2 B3 C4 02 FF 0F 01 01 CF
Sicherheitssperre einschalten	7F 09 99 A2 B3 C4 02 FF 0D 01 CF	7F 09 99 A2 B3 C4 02 FF 0D 01 01 CF
Sicherheitssperre ausschalten	7F 09 99 A2 B3 C4 02 FF 0D 00 CF	7F 09 99 A2 B3 C4 02 FF 0D 00 01 CF
Hintergrundbeleuchtung einschalten	7F 09 99 A2 B3 C4 02 FF 0E 01 CF	7F 09 99 A2 B3 C4 02 FF 0E 01 01 CF
Hintergrundbeleuchtung ausschalten	7F 09 99 A2 B3 C4 02 FF 0E 00 CF	7F 09 99 A2 B3 C4 02 FF 0E 00 01 CF
Festlegen der Anzeigemeldung auf dem OSD	7F 09 99 A2 B3 C4 02 FF 1A XX CF	7F 09 99 A2 B3 C4 02 FF 1A 00 XX CF ANMERKUNG: XX gibt den Wert von Textinhalten bis zu 50 Zeichen an. ● XX = 01 zeigt an, dass das eingestellte OSD OK ist. ● XX = 00 bedeutet, dass das eingestellte OSD fehlgeschlagen ist.

Funktion	Abfragen von Codes	Rückgabecodes
Stromversorgung	7F 08 99 A2 B3 C4 02 FF 01 37 CF	7F 09 99 A2 B3 C4 02 FF 01 37 XX CF Notizen: XX zeigt den Ein-/Ausschaltzustand an. XX = 01: Einschaltzustand; XX = 00: Ausgeschalteter Zustand.
Lautsprecher	7F 08 99 A2 B3 C4 02 FF 01 82 CF	7F 09 99 A2 B3 C4 02 FF 01 82 XX CF Notizen: 01: stumm; 00: nicht stumm.
Stromquelle	7F 08 99 A2 B3 C4 02 FF 01 50 CF	7F 09 99 A2 B3 C4 02 FF 01 50 XX CF Notizen: <ul style="list-style-type: none"> ● Intelligentes System = 30 ● PC = 17 ● DP = 20 ● HDMI Vorderseite (1) = 19 ● HDMI Rückseite 1 (2) = 1F ● HDMI Rückseite 2 (3) = 1E ● VGA/USB-C Vorderseite = 00 ● USB-C Rückseite = 01
Lautstärke der Lautsprecher	7F 08 99 A2 B3 C4 02 FF 01 33 CF	7F 09 99 A2 B3 C4 02 FF 01 33 XX CF Notizen: XX gibt den aktuellen Lautstärkewert an (XX ist ein Hexadezimalwert, Bereich: 00~64). XX = 20 gibt beispielsweise an, dass der aktuelle Lautstärkewert 32 (Dezimalwert) beträgt, XX = 00 gibt den Stummschaltungszustand an.

D.Modus	7F 08 99 A2 B3 C4 02 FF 01 35 CF	7F 09 99 A2 B3 C4 02 FF 01 35 XX CF Notizen: XX gibt den Modus an. XX = 00-Norm; XX = 01-ECO-Modus; XX = 02-benutzerdefiniert; XX = 03-automatisch.
Helligkeit der Hintergrundbeleuchtung	7F 08 99 A2 B3 C4 02 FF 01 49 CF	7F 09 99 A2 B3 C4 02 FF 01 49 XX CF Notizen: XX gibt den Wert der Helligkeit der Hintergrundbeleuchtung (1 - 100) an, der dem hexadezimalen Zahlensystem (01 - 64) entspricht.
Status der Hintergrundbeleuchtung	7F 08 99 A2 B3 C4 02 FF 01 81 CF	7F 09 99 A2 B3 C4 02 FF 01 81 XX CF Notizen: XX = 00 zeigt an, dass die Hintergrundbeleuchtung eingeschaltet ist. XX = 01 zeigt an, dass die Hintergrundbeleuchtung ausgeschaltet ist.
Status der Bildschirm Sperre	7F 08 99 A2 B3 C4 02 FF 01 84 CF	7F 09 99 A2 B3 C4 02 FF 01 84 XX CF Notizen: XX = 01 zeigt an, dass die Kindersicherung aktiviert ist. XX = 00 bedeutet, dass die Kindersicherung ausgeschaltet ist.
Zustand des Whiteboards	7F 08 99 A2 B3 C4 02 FF 01 83 CF	7F 09 99 A2 B3 C4 02 FF 01 83 XX CF Notizen: XX = 01 gibt den Zustand des Whiteboards an. XX = 00 gibt an, dass es sich nicht um ein Whiteboard-Status handelt.
Kehren Sie zum Systemzustand der vorherigen Optionen zurück	7F 08 99 A2 B3 C4 02 FF 0A 00 CF	7F 08 99 A2 B3 C4 02 FF 0A 00 AB CD EF GH IJ OP QR ST UV CF Notizen: AB: Stromversorgung;

		<p>CD: Lautsprecher; EF: Stromsignalquelle; GH: Lautstärke der Lautsprecher; IJ: D.Mode; OP: Helligkeit der Hintergrundbeleuchtung; QR: Zustand der Hintergrundbeleuchtung; ST: Zustand des Whiteboards; UV: Status der Bildschirmsperre.</p>
--	--	---

6 FAQs & Fehlerbehebung

Symptom	Methoden zur Fehlerbehebung
Der Bildschirm lässt sich nicht einschalten oder die Betriebsanzeige leuchtet aus.	Prüfen Sie, ob die Stromversorgung angeschlossen ist.
	Prüfen Sie, ob der Netzstecker richtig angeschlossen ist.
	Prüfen Sie, ob die Steckdose Strom hat.
	Prüfen Sie, ob der Wippschalter aktiviert ist.
	Drücken Sie den Reset-Schalter und starten Sie das System erneut.
Die Fernbedienung löst keine Reaktion aus.	Tauschen Sie die Batterien aus.
	Prüfen Sie, ob die Polaritätsrichtung der Batterien korrekt ist.
	Richten Sie die Fernbedienung am IR-Empfängerfenster aus. Weitere Informationen finden Sie im Abschnitt "Fernbedienung".
Das Bild ist normal, aber es ist kein Ton zu hören.	Erhöhen Sie die Lautstärke sowohl auf dem Bildschirm als auch auf dem Windows-System.
	Überprüfen Sie, ob der Bildschirm und das Windows-System stummgeschaltet sind.
	Wenn ein externer Computer angeschlossen ist, überprüfen Sie, ob die Verbindungskabel normal sind.
Das System wird automatisch ein- und ausgeschaltet, wenn keine Bedienung ausgeführt wird.	Deaktivieren Sie die automatische Ein-/Ausschaltfunktion. Weitere Informationen finden Sie im Abschnitt "Ein-/Ausschalteinstellung".
	Überprüfen Sie, ob der Bildschirm in den Abschaltmodus wechselte, weil er längere Zeit nicht bedient wurde.
	Prüfen Sie, ob die Eingangsstromversorgung stabil ist.
Die Farben der Bilder sind abnormal.	Überprüfen Sie, ob das HDMI-Kabel richtig angeschlossen ist oder ein Qualitätsproblem vorliegt.

Symptom	Methoden zur Fehlerbehebung
Die Touch-Funktion ist abnormal oder die Positionierung ist ungenau.	Starten Sie den Bildschirm neu.
	Kalibrieren Sie den Bildschirm im Windows-System neu. Weitere Informationen finden Sie im Abschnitt "Kalibrierung".
Die Touch-Funktion ist nicht verfügbar, wenn der externe Signalquellenkanal verwendet wird.	Umschalten zwischen verschiedenen externen Signalquellen.
	Stellen Sie sicher, dass das USB-Touch-Kabel an den richtigen Anschluss angeschlossen ist. Weitere Informationen finden Sie im Abschnitt "Ports".
	Entfernen Sie das USB-Touch-Kabel und stecken Sie es wieder ein.
Es ist kein Ton zu hören, wenn der HDMI-Eingangskanal verwendet wird.	Entfernen Sie das HDMI-Kabel und stecken Sie es wieder ein.
Es wird kein Bild angezeigt, wenn der HDMI-Ausgangskanal verwendet wird.	Im Allgemeinen wird dieses Problem durch die Kompatibilität des externen Anzeigeprodukts verursacht. Tauschen Sie das externe Displayprodukt aus und testen Sie es erneut.
	Das HDMI-Kabel ist zu lang oder von schlechter Qualität. Ersetzen Sie das mit dem Produkt gelieferte HDMI-Kabel.
Die Touch-Funktion auf der Frontblende ist wirkungslos.	Berühren Sie die Taste mit der vollen Fingerspitze.
	Prüfen Sie, ob der Finger nass ist oder sich andere Flüssigkeiten befinden.
	Starten Sie den Bildschirm neu.
Der USB-Stick kann nicht identifiziert werden.	Überprüfen Sie, ob der USB-Stick an den richtigen USB-Anschluss angeschlossen ist. Weitere Informationen finden Sie im Abschnitt "Anschlüsse".
Die Konferenzaufzeichnungen können nicht auf dem USB-Flash-Laufwerk gespeichert werden, und das System fragt "Das Zielspeicherprodukt verfügt über keine Schreibberechtigungen".	Formatieren Sie das USB-Flash-Laufwerk im FAT32-Format.
Das OPS hat kein Signal.	Prüfen Sie, ob das OPS richtig in den Steckplatz eingesetzt ist.
	Überprüfen Sie, ob sich das OPS im heruntergefahrenen Modus befindet.
	Drücken Sie die Ein-/Aus-Taste am OPS (weitere Informationen finden Sie in den Anweisungen des OPS) und starten Sie das OPS manuell.

Symptom	Methoden zur Fehlerbehebung
Im Embedded-Betriebssystem oder Windows-System kann kein drahtloses Netzwerk gefunden werden, oder das drahtlose Netzwerksignal ist schwach.	Überprüfen Sie, ob die WLAN-Antenne ordnungsgemäß auf dem eingebetteten Betriebssystem installiert ist. Weitere Informationen finden Sie im Abschnitt "Ports".
	Überprüfen Sie, ob die WLAN-Antenne ordnungsgemäß für das OPS installiert ist.

7

Leistungsbeschreibung

Modell	TT-5523QA	TT-6523QA	TT-7523QA	TT-8623QA	TT-9823QA
Zeigen					
Hintergrundbeleuchtung	LED				
Anzeigebereich	1211 x 680 mm	ca. 1428 x 803 mm	1650 x 928 mm	1895 x 1066 mm	ca. 2163 x 1221 mm
Aktive Bildschirmgröße	55 Zoll	65 Zoll	75 Zoll	86 Zoll	98 Zoll
Anzeigeverhältnis	16:9				
Auflösung	3840 x 2160 Pixel				
Farben anzeigen	1,07 Milliarden Farben				
Helligkeit	≥ 450 cd/m ²				
Kontrast	Dynamisch 5000:1				
Antwortzeit	≤ 8 ms				
Lebenslang	≥50000 Stunden				
Lautsprecher					
Position des Lautsprechers	Untere Vorderseite				
Max. Ausgangsleistung	2 x 20 W				
Mikrofon					
Art	3,5 mm Schnittstelle				

Modell	TT-5523QA	TT-6523QA	TT-7523QA	TT-8623QA	TT-9823QA
Elektrisch					
Leistungsaufnahme	95W Standby-Modus ≤ 0,5 W	96W Standby-Modus ≤ 0,5 W	120W Standby-Modus ≤ 0,5 W	128W Standby-Modus ≤ 0,5 W	207W Standby-Modus ≤ 0,5 W
Arbeitsspannung	Wechselstrom 100 V – 240 V, 50 Hz / 60 Hz				
Berühren					
Touch-Oberfläche	Blendfrei + Anti-Fingerabdruck + antimikrobiell gehärtetes Glas				
Transparenz	88 % ±3 %				
Berührungspunkte	Android, MAC, Linux 20 Punkte, Windows 50 Punkte				
Schreibwerkzeuge	Radiergummi, Stift oder Finger				
Kommunikationsschnittstelle	USB-A				
Transport/Lagerung					
Lagertemperatur/ Feuchtigkeit	-20~60°C/ 0~90% RH (nicht kondensierend)				
Betriebstemperatur / Feuchtigkeit	0°C-40°C/ 20~80% RH (nicht kondensierend)				
Montage (optional)	Wandmontierter/mobiler Ständer				
Dimension "Umriss"	ca. 1294 x 808 x 101 mm	ca. 1513 x 927 x 118 mm	1735 x 1051 x 119 mm	1982 x 1191 x 119 mm	ca. 2258 x 1345 x 122 mm
Abmessungen der Verpackung	1414 x 915 x 185 mm	1640 x 1030 x 185 mm	1859 x 1160 x 205 mm	2119 x 1290 x 228 mm	ca. 2370 x 1484 x 356 mm
Nettogewicht	31,5kg	39kg	52kg	65kg	108kg
Bruttogewicht	38kg	48,5 kg	64,5 kg	80kg	147kg
Häfen					
Eingänge an der Frontschnittstelle	HDMI-Eingang x 1, USB (Touch) x 1, USB 3.0 x 2, Mikrofoneingang x 1, Typ C x 1				
Rückseitige Schnittstelleneingänge	RS232 x 1, Line-Ausgang x 1, SPDIF-Ausgang x 1, HDMI-Ausgang x 1, Android USB 3.0 x 1, LAN IN x 1, LAN OUT x 1, Akku x 1 DP x 1, USB3.0 (Touch) x 3, USB 3.0 (öffentlich) x 2, Typ C x 1, HDMI 2 (ARC) Eingang x 1, HDMI 3 Zoll x 1, OPS-Steckplätze (4K@60Hz)				

Modell	TT-5523QA	TT-6523QA	TT-7523QA	TT-8623QA	TT-9823QA
Weitere Funktionen					
Intelligenter Wärmeschutz	Ja				
Intelligentes System					
Pommes frites	Amlogic 311D2				
WIDDER	8 GB				
Gesamter Speicher	128 GB				
Multimedia-Dateiformate	Bild: BMP, JPG, PNG, GIF, WEBPVideo: H.263, MJPEG, MPEG1, MPEG2, AVC(H264), VP8, VP9, Motion JPEG, HEVC, 4K HEVC (4K H265) Audio: MPEG1/2, MPEG1/2 LAYER2, MPEG1/2/2.5 LAYER3, AAC, AVORBIS, VORBIS, LPCM, FLAC, OPUS, MP2, MP3				
Vorinstallierte Anwendungen	Beziehen Sie sich auf die tatsächliche Panel-Anzeige				
Wi-Fi-Modul					
Parameter	Wi-Fi 6 +BT 5.2				
Kameramodul (optional)					
Kameraauflösung	4K@ 30 Hz /UHD				
Sichtfeld	120° FOV-Objektive				
Auflösung	8 MP				
Bereich der Kamerakachel	15°				

 **NOTE**

Die vom Hersteller angegebene maximale Leuchtdichte L_{Max-Reported} beträgt 450cd/m².

8 Weitere Informationen

Weitere Informationen

Bitte besuchen Sie unsere Website (<https://newline-interactive.com/eu/support/downloads>) für eine detaillierte Bedienungsanleitung.

Kontaktieren Sie uns für Unterstützung

Bitte senden Sie uns eine E-Mail an support_eu@newline-interactive.com.

Hotline des Nationalen Dienstes: +34 91 804 31 79

Unser Unternehmen widmet sich der Produktinnovation und technologischen Verbesserung. Daher können wir Produktspezifikationen und -informationen ohne vorherige Ankündigung ändern. Die Produktbilder im Handbuch dienen nur als Referenz, bitte beziehen Sie sich auf tatsächliche Produkte.